

Inspiron 15

Typový rad 3000

Príručka majiteľa

Model počítača: Inspiron 15–3541/15–3542
Regulačný model: P40F
Regulačný typ: P40F001/P40F002



Poznámky, upozornenia a výstrahy



POZNÁMKA: POZNÁMKA uvádza dôležité informácie, ktoré umožňujú lepšie využitie počítača.



VAROVANIE: UPOZORNENIE označuje možné poškodenie hardvéru alebo stratu údajov a uvádza, ako sa vyhnúť problému.



VÝSTRAHA: VÝSTRAHA označuje možné poškodenie majetku, osobné zranenie alebo smrť.

Copyright © 2014 Dell Inc. Všetky práva vyhradené. Tento produkt je chránený zákonmi USA a ďalšími medzinárodnými zákonmi o autorských právach a duševnom vlastníctve. Dell™ a logo Dell sú ochrannými známkami spoločnosti Dell Inc. v Spojených štátoch a/alebo ďalších jurisdikciách. Všetky ostatné tu uvedené značky a názvy môžu byť ochranné známky ich príslušných spoločností.

2014 - 03

Rev. A00

Obsah

Pred servisným úkonom v počítači.....	10
Skôr než začnete	10
Bezpečnostné pokyny.....	10
Odporúčané nástroje.....	11
Po dokončení práce v počítači.....	12
Vybratie batérie.....	13
Postup.....	13
Spätná montáž batérie.....	14
Postup.....	14
Demontáž spodného krytu.....	15
Prípravné úkony.....	15
Postup.....	15
Spätná montáž spodného krytu.....	16
Postup.....	16
Dodatočné úkony.....	16
Demontáž optickej jednotky.....	17
Prípravné úkony.....	17
Postup.....	17
Spätná montáž optickej jednotky.....	19
Postup.....	19
Dodatočné úkony.....	19

Demontáž pevného disku.....	20
Prípravné úkony.....	20
Postup.....	20
Spätná montáž pevného disku.....	22
Postup.....	22
Dodatočné úkony.....	22
Demontáž pamäťového modulu.....	23
Prípravné úkony.....	23
Postup.....	24
Spätná montáž pamäťového modulu.....	25
Postup.....	26
Dodatočné úkony.....	26
Demontáž bezdrôtovej karty.....	27
Prípravné úkony.....	27
Postup.....	27
Spätná montáž bezdrôtovej karty.....	29
Postup.....	29
Dodatočné úkony.....	29
Demontáž klávesnice.....	30
Prípravné úkony.....	30
Postup.....	30
Spätná montáž klávesnice.....	33
Postup.....	33
Usporiadanie káblov klávesnice.....	33
Dodatočné úkony.....	36

Demontáž opierky dlaní.....	37
Prípravné úkony.....	37
Postup.....	38
Spätná montáž opierky dlaní.....	41
Postup.....	41
Dodatočné úkony.....	41
Demontáž modulu spínača napájania.....	42
Prípravné úkony.....	42
Postup.....	42
Spätná montáž modulu spínača napájania.....	44
Postup.....	44
Dodatočné úkony.....	44
Demontáž dotykového panela.....	45
Prípravné úkony.....	45
Postup.....	45
Spätná montáž dotykového panela.....	48
Postup.....	48
Dodatočné úkony.....	48
Demontáž dosky s konektorom batérie.....	49
Prípravné úkony.....	49
Postup.....	50
Spätná montáž dosky s konektorom batérie.....	51
Postup.....	51
Dodatočné úkony.....	51

Demontáž vstupno-výstupnej dosky.....	52
Prípravné úkony.....	52
Postup.....	52
Spätná montáž vstupno-výstupnej dosky.....	54
Postup.....	54
Dodatočné úkony.....	54
Demontáž dosky s konektorom optickej jednotky.....	55
Prípravné úkony.....	55
Postup.....	56
Spätná montáž dosky s konektorom optickej jednotky.....	58
Postup.....	58
Dodatočné úkony.....	58
Demontáž gombíkovej batérie.....	59
Prípravné úkony.....	59
Postup.....	59
Spätná montáž gombíkovej batérie.....	61
Postup.....	61
Dodatočné úkony.....	61
Demontáž portu napájacieho adaptéra.....	62
Prípravné úkony.....	62
Postup.....	62
Spätná montáž portu napájacieho adaptéra.....	64
Postup.....	64
Dodatočné úkony.....	64

Demontáž reproduktorov.....	65
Prípravné úkony.....	65
Postup.....	65
Inštalácia reproduktorov.....	67
Postup.....	67
Dodatočné úkony.....	67
Demontáž systémovej dosky.....	68
Prípravné úkony.....	68
Postup.....	68
Spätná montáž systémovej dosky.....	71
Postup.....	71
Dodatočné úkony.....	71
Demontáž zostavy chladiča.....	73
Prípravné úkony.....	73
Postup.....	73
Spätná montáž zostavy chladiča.....	75
Postup.....	75
Dodatočné úkony.....	75
Demontáž zostavy displeja.....	76
Prípravné úkony.....	76
Postup.....	76
Spätná montáž zostavy displeja.....	80
Postup.....	80
Dodatočné úkony.....	80

Demontáž rámu displeja	81
Prípravné úkony.....	81
Postup.....	81
Spätná montáž rámu displeja	83
Postup.....	83
Dodatočné úkony.....	83
Demontáž panela displeja	84
Prípravné úkony.....	84
Postup.....	85
Spätná montáž panela displeja	87
Postup.....	87
Dodatočné úkony.....	87
Demontáž závesov displeja	88
Prípravné úkony.....	88
Postup.....	89
Spätná montáž závesov displeja	90
Postup.....	90
Dodatočné úkony.....	90
Demontáž kamery	91
Prípravné úkony.....	91
Postup.....	91
Spätná montáž kamery	93
Postup.....	93
Dodatočné úkony.....	93
Aktualizácia systému BIOS	94

Získavanie pomoci a kontaktovanie spoločnosti Dell.....	95
Zdroje svojpomoci.....	95
Kontaktovanie spoločnosti Dell.....	96

Pred servisným úkonom v počítači

 **VAROVANIE:** Komponenty a karty uchopte za hrany a nedotýkajte sa kolíkov ani kontaktov, aby ste predišli ich poškodeniu.

Skôr než začnete

- 1 Uložte a zatvorte všetky otvorené súbory a ukončíte všetky otvorené aplikácie.
- 2 Vypnite počítač.
 - Windows 8: Posunutím kurzora myši do pravého horného alebo pravého dolného rohu obrazovky otvorte bočný panel kľúčových tlačidiel a kliknite alebo ťuknite na položky **Nastavenia** → **Napájanie** → **Vypnúť**.
 - Windows 7: Kliknite alebo ťuknite na položky **Štart**  → **Vypnúť**.



POZNÁMKA: Ak používate iný operačný systém, pokyny na vypnutie nájdete v dokumentácii k operačnému systému.









- 3 Odpojte počítač a všetky pripojené zariadenia z elektrických zásuviek.
- 4 Odpojte všetky káble, ako sú telefónne, sieťové a podobné káble, od svojho počítača.
- 5 Odpojte všetky pripojené zariadenia a periférie, ako sú klávesnica, myš, monitor a podobné, od svojho počítača.
- 6 Vyberte všetky pamäťové karty a optické jednotky z počítača, ak sú prítomné.

Bezpečnostné pokyny

Dodržiavaním nasledujúcich bezpečnostných pokynov sa vyhnete prípadnému poškodeniu počítača a zaistíte aj svoju osobnú bezpečnosť.



VÝSTRAHA: Skôr než začnete pracovať vo vnútri počítača, prečítajte si bezpečnostné pokyny dodané s počítačom. Ďalšie bezpečnostné overené postupy nájdete na stránke so zákonnými požiadavkami na adrese dell.com/regulatory_compliance.

-  **VÝSTRAHA:** Pred otvorením krytu a panelov počítača odpojte všetky zdroje napájania. Po dokončení práce vnútri počítača znova nainštalujte všetky kryty, panely a skrutky pred tým, než počítač pripojíte k zdroju napájania.
-  **VAROVANIE:** Zabezpečte, aby bola pracovná plocha rovná a čistá, aby sa počítač nepoškodil.
-  **VAROVANIE:** Komponenty a karty uchopte za hrany a nedotýkajte sa kolíkov ani kontaktov, aby ste predišli ich poškodeniu.
-  **VAROVANIE:** Odnímať kryt počítača a zasahovať do komponentov vnútri počítača je oprávnený iba certifikovaný servisný technik. Úplné informácie o bezpečnostných opatreniach, práci vnútri počítača a ochrane pred elektrostatickým výbojom nájdete v bezpečnostných pokynoch.
-  **VAROVANIE:** Skôr než sa dotknete akéhokoľvek komponentu vo vnútri počítača, uzemnite sa dotykom nenatretého kovového povrchu, napríklad kovovej zadnej strany počítača. Počas práce sa pravidelne dotýkajte nenatretého kovového povrchu, aby sa rozptýlila statická elektrina, ktorá by mohla poškodiť vnútorné komponenty.
-  **VAROVANIE:** Ak odpájate kábel, potiahnite ho za prípojku alebo pevný ťahací jazýček, ale nie za samotný kábel. Niektoré káble majú konektory s poistnými západkami alebo ručnými skrutkami, ktoré je potrebné uvoľniť pred odpojením kábla. Konektory od seba odpájajte rovným smerom – zabránite tým ohnutiu kolíkov konektora. Počas pripájania káblov sa presvedčite, či sú porty a konektory správne orientované a vyrovnané.
-  **VAROVANIE:** Ak chcete odpojiť sieťový kábel, najskôr odpojte kábel z počítača a potom ho odpojte zo sieťového zariadenia.
-  **VAROVANIE:** Stlačte a vysuňte všetky karty z čítačky pamäťových kariet.

Odporúčané nástroje

Postupy uvedené v tomto dokumente môžu vyžadovať použitie nasledujúcich nástrojov:

- Krížový skrutkovač
- Plastové páčidlo

Po dokončení práce v počítači

 **VAROVANIE: Voľné alebo uvoľnené skrutky vo vnútri počítača môžu vážne poškodiť počítač.**

- 1 Zaskrutkujte späť všetky skrutky a skontrolujte, či v počítači nezostali žiadne voľné skrutky.
- 2 Pripojte všetky externé zariadenia, periférie a káble, ktoré ste odpojili pred začatím práce na počítači.
- 3 Zapojte späť pamäťové karty, disky a ostatné súčasti, ktoré ste odpojili pred začatím práce na počítači.
- 4 Pripojte počítač a všetky pripojené zariadenia k ich elektrickým zásuvkám.
- 5 Zapnite počítač.

Vybratie batérie



VÝSTRAHA: Pred prácou vnútri počítača si prečítajte bezpečnostné pokyny, ktoré ste dostali s vaším počítačom, a postupujte podľa pokynov v časti [Pred servisným úkonom v počítači](#). Po dokončení práce v počítači postupujte podľa pokynov v časti [Po dokončení práce v počítači](#). Ďalšie overené postupy týkajúce sa bezpečnosti nájdete na stránke so zákonnými požiadavkami na adrese dell.com/regulatory_compliance.

Postup

- 1 Zatvorte displej a prevráťte počítač.
- 2 Posuňte západky batérie do odistenej polohy.

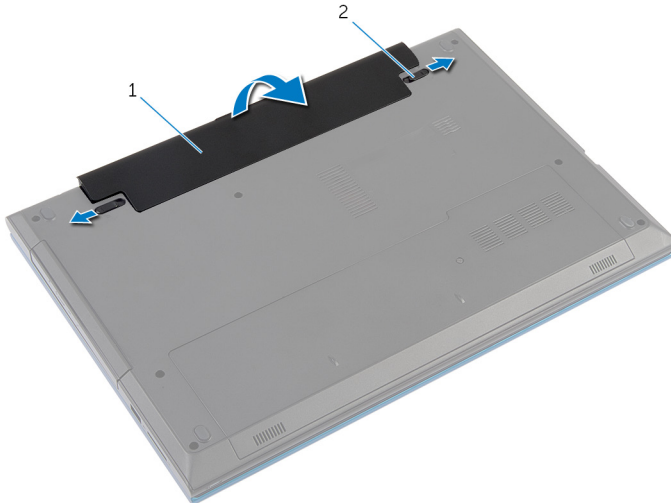

1 batéria

2 západky na uvoľnenie batérie (2)

- 3 Prstami nadvihnite batériu do uhla a vyberte ju zo šachty batérie.
- 4 Prevráťte počítač a displej otvorte tak, ako je to len možné.
- 5 Kým je počítač odpojený, stlačte a 5 sekúnd podržte spínač napájania, aby ste uzemnili systémovú dosku.

Spätná montáž batérie

 **VÝSTRAHA:** Pred prácou vnútri počítača si prečítajte bezpečnostné pokyny, ktoré ste dostali s vaším počítačom, a postupujte podľa pokynov v časti [Pred servisným úkonom v počítači](#). Po dokončení práce v počítači postupujte podľa pokynov v časti [Po dokončení práce v počítači](#). Ďalšie overené postupy týkajúce sa bezpečnosti nájdete na stránke so zákonnými požiadavkami na adrese dell.com/regulatory_compliance.

Postup

- 1 Zasuňte západky na batérii do otvorov v šachte batérie a batériu zacvaknite na miesto.
 **POZNÁMKA:** Skontrolujte, či sú uvoľňovacie poistky batérie zaistené.
- 2 Prevráťte počítač a displej otvorte tak, ako je to len možné.

Demontáž spodného krytu

! **VÝSTRAHA:** Pred prácou vnútri počítača si prečítajte bezpečnostné pokyny, ktoré ste dostali s vaším počítačom, a postupujte podľa pokynov v časti [Pred servisným úkonom v počítači](#). Po dokončení práce v počítači postupujte podľa pokynov v časti [Po dokončení práce v počítači](#). Ďalšie overené postupy týkajúce sa bezpečnosti nájdete na stránke so zákonnými požiadavkami na adrese dell.com/regulatory_compliance.

Prípravné úkony

Demontujte [batériu](#).

Postup

- 1 Vyberte skrutku, ktorá drží spodný kryt na základni počítača.
- 2 Posunutím spodného krytu uvoľnite západky na spodnom kryte z otvorov na základni počítača.
- 3 Vysuňte spodný kryt zo základne počítača.

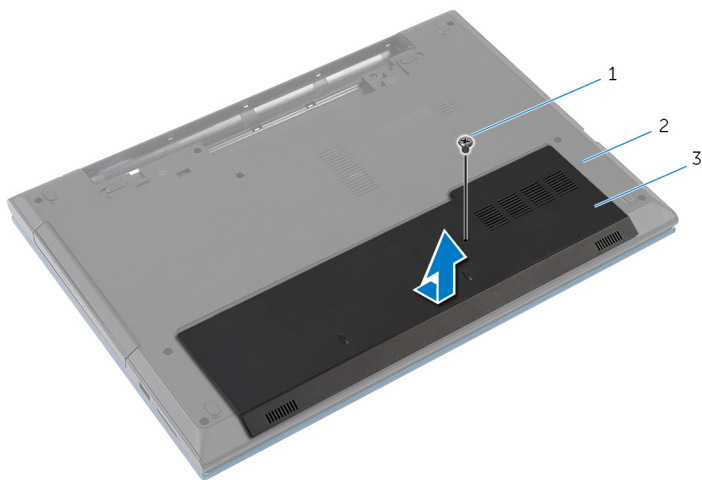

- 1 skrutka
- 2 základňa počítača
- 3 spodný kryt

Spätná montáž spodného krytu

 **VÝSTRAHA:** Pred prácou vnútri počítača si prečítajte bezpečnostné pokyny, ktoré ste dostali s vaším počítačom, a postupujte podľa pokynov v časti [Pred servisným úkonom v počítači](#). Po dokončení práce v počítači postupujte podľa pokynov v časti [Po dokončení práce v počítači](#). Ďalšie overené postupy týkajúce sa bezpečnosti nájdete na stránke so zákonnými požiadavkami na adrese dell.com/regulatory_compliance.

Postup

- 1 Zasuňte úchytky na kryte základne do otvorov na základni počítača a zatlačte kryt základne na miesto.
- 2 Zaskrutkujte skrutku, ktorá drží spodný kryt na základni počítača.

Dodatočné úkony

Namontujte späť [batériu](#).

Demontáž optickej jednotky

! **VÝSTRAHA:** Pred prácou vnútri počítača si prečítajte bezpečnostné pokyny, ktoré ste dostali s vaším počítačom, a postupujte podľa pokynov v časti [Pred servisným úkonom v počítači](#). Po dokončení práce v počítači postupujte podľa pokynov v časti [Po dokončení práce v počítači](#). Ďalšie overené postupy týkajúce sa bezpečnosti nájdete na stránke so zákonnými požiadavkami na adrese dell.com/regulatory_compliance.

Prípravné úkony

Demontujte [batériu](#).

Postup

- 1 Odskrutkujte skrutku, ktorou je zostava optickej jednotky pripevnená k základni počítača.
- 2 Prstami vysuňte zostavu optickej jednotky zo šachty optickej jednotky.

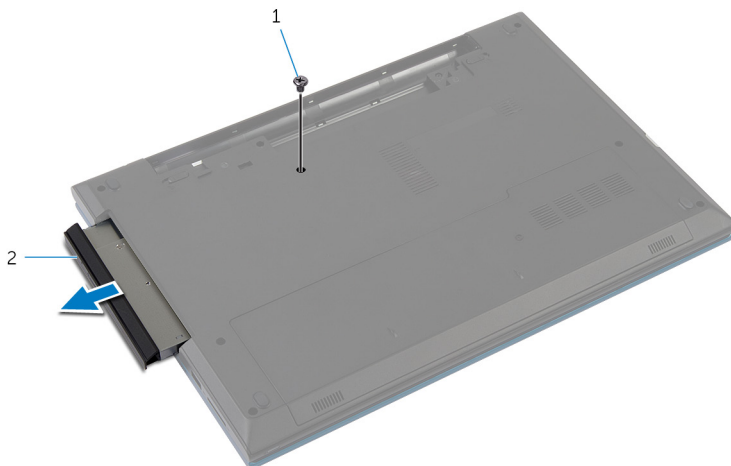

1 skrutka

2 zostava optickej jednotky

- 3 Odskrutkujte skrutku, ktorá drží konzolu optickej jednotky na zostave optickej jednotky.
- 4 Demontujte konzolu optickej jednotky zo zostavy optickej jednotky.

5 Opatrne vypáčte rám optickej jednotky a odnímate ho z optickej jednotky.

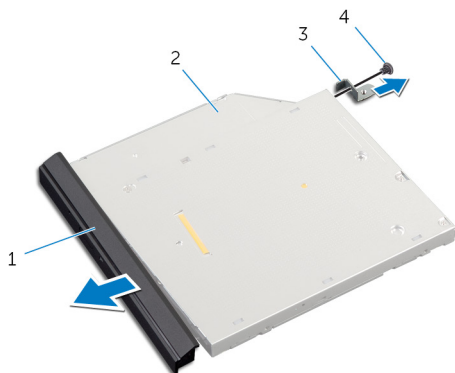

1 rám optickej jednotky

2 optická jednotka

3 konzola optickej jednotky

4 skrutka

Spätná montáž optickej jednotky



VÝSTRAHA: Pred prácou vnútri počítača si prečítajte bezpečnostné pokyny, ktoré ste dostali s vaším počítačom, a postupujte podľa pokynov v časti [Pred servisným úkonom v počítači](#). Po dokončení práce v počítači postupujte podľa pokynov v časti [Po dokončení práce v počítači](#). Ďalšie overené postupy týkajúce sa bezpečnosti nájdete na stránke so zákonnými požiadavkami na adrese dell.com/regulatory_compliance.

Postup

- 1 Zarovnajte západky na ráme optickej jednotky s otvormi na optickej jednotke a zacvaknite rám na miesto.
- 2 Zarovnajte otvor pre skrutku na konzole optickej jednotky s otvorom pre skrutku na zostave optickej jednotky.
- 3 Zaskrutkujte skrutku, ktorá drží konzolu optickej jednotky na zostave optickej jednotky.
- 4 Posuňte zostavu optickej jednotky do panelu optickej jednotky a skrutkový otvor na konzole optickej jednotky zarovnajte so skrutkovým otvorom na základni počítača.
- 5 Zaskrutkujte späť skrutku, ktorou je zostava optickej jednotky pripevnená k základni počítača.

Dodatočné úkony

Namontujte späť [batériu](#).

Demontáž pevného disku

 **VÝSTRAHA:** Pred prácou vnútri počítača si prečítajte bezpečnostné pokyny, ktoré ste dostali s vaším počítačom, a postupujte podľa pokynov v časti [Pred servisným úkonom v počítači](#). Po dokončení práce v počítači postupujte podľa pokynov v časti [Po dokončení práce v počítači](#). Ďalšie overené postupy týkajúce sa bezpečnosti nájdete na stránke so zákonnými požiadavkami na adrese dell.com/regulatory_compliance.

 **VAROVANIE:** Pevné disky sú krehké. Počas manipulácie s pevným diskom buďte opatrní.

 **VAROVANIE:** Nedemontujte pevný disk, ak je počítač v režime spánku alebo je zapnutý, aby nedošlo k strate údajov.

Prípravné úkony

- 1 Demontujte [batériu](#).
- 2 Demontujte [spodný kryt](#).

Postup

- 1 Odskrutkujte skrutku, ktorou je zostava pevného disku pripevnená k základni počítača.
- 2 Pomocou ťahacieho jazýčka posuňte zostavu pevných diskov, aby ste ju mohli odpojiť od systémovej dosky.

- 3** Vyberte zostavu pevného disku zo základne počítača.

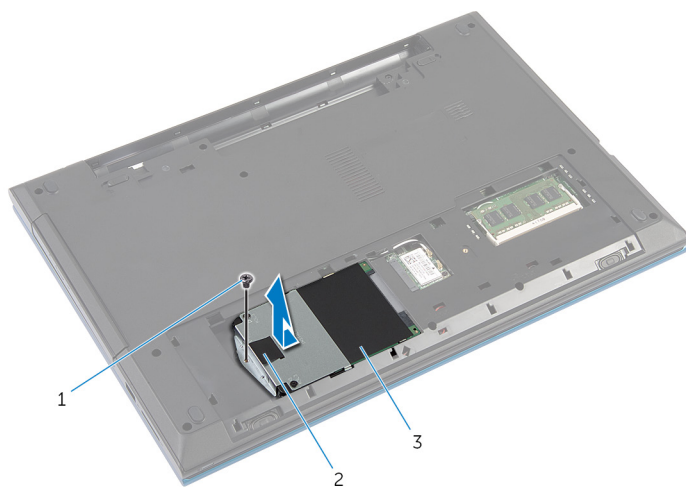

- 1 skrutka
2 úchytka
3 zostava pevného disku

- 4** Vyberte skrutky, ktoré upevňujú konzolu pevného disku k pevnému disku.
5 Pomocou úchytka nadvihnite konzolu pevného disku a odlepte mylarovú fóliu od pevného disku.

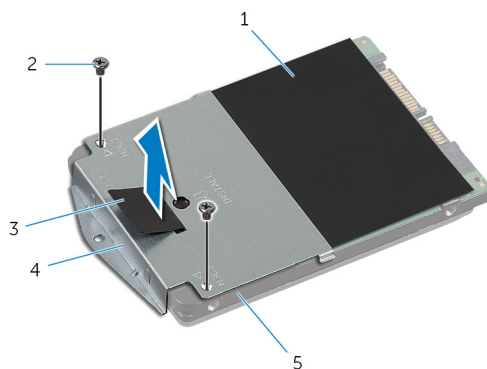

- 1 mylarová fólia
2 skrutky (2)
3 úchytka
4 konzola pevného disku
5 pevný disk

Spätná montáž pevného disku

 **VÝSTRAHA:** Pred prácou vnútri počítača si prečítajte bezpečnostné pokyny, ktoré ste dostali s vaším počítačom, a postupujte podľa pokynov v časti [Pred servisným úkonom v počítači](#). Po dokončení práce v počítači postupujte podľa pokynov v časti [Po dokončení práce v počítači](#). Ďalšie overené postupy týkajúce sa bezpečnosti nájdete na stránke so zákonnými požiadavkami na adrese dell.com/regulatory_compliance.

 **VAROVANIE:** Pevné disky sú krehké. Počas manipulácie s pevným diskom buďte opatrní.

Postup

- 1 Prilepte mylarovú fóliu k pevnému disku.
- 2 Zarovnajte otvory pre skrutky na konzole pevného disku s otvormi pre skrutky na pevnom disku.
- 3 Zaskrutkujte skrutky, ktoré upevňujú konzolu pevného disku k pevnému disku.
- 4 Zostavu pevného disku umiestnite na základňu počítača.
- 5 Zasunutím zostavy pevného disku pripojte konektor pevného disku ku konektoru na systémovej doske.
- 6 Zaskrutkujte skrutku, ktorou je zostava pevného disku pripevnená k základni počítača.

Dodatočné úkony

- 1 Namontujte späť [spodný kryt](#).
- 2 Namontujte späť [batériu](#).

Demontáž pamäťového modulu



VÝSTRAHA: Pred prácou vnútri počítača si prečítajte bezpečnostné pokyny, ktoré ste dostali s vaším počítačom, a postupujte podľa pokynov v časti [Pred servisným úkonom v počítači](#). Po dokončení práce v počítači postupujte podľa pokynov v časti [Po dokončení práce v počítači](#). Ďalšie overené postupy týkajúce sa bezpečnosti nájdete na stránke so zákonnými požiadavkami na adrese dell.com/regulatory_compliance.

Prípravné úkony

- 1 Demontujte [batériu](#).
- 2 Demontujte [spodný kryt](#).

Postup

- 1 Prstami roztiahnite bezpečnostné svorky na každom konci zásuvky pamäťového modulu, až kým pamäťový modul nevyskočí.
- 2 Posuňte a vyberte pamäťový modul zo zásuvky pamäťového modulu.

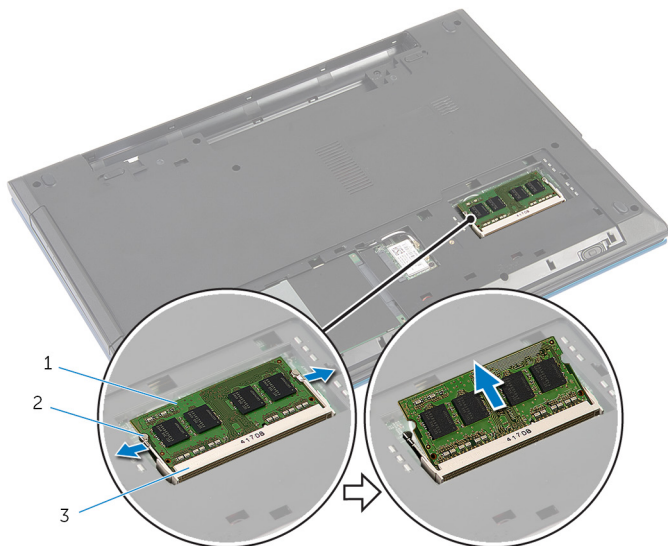

- 1 pamäťový modul
- 3 zásuvka pamäťového modulu

- 2 zaistovacie svorky (2)

Spätná montáž pamäťového modulu



VÝSTRAHA: Pred prácou vnútri počítača si prečítajte bezpečnostné pokyny, ktoré ste dostali s vaším počítačom, a postupujte podľa pokynov v časti [Pred servisným úkonom v počítači](#). Po dokončení práce v počítači postupujte podľa pokynov v časti [Po dokončení práce v počítači](#). Ďalšie overené postupy týkajúce sa bezpečnosti nájdete na stránke so zákonnými požiadavkami na adrese dell.com/regulatory_compliance.

Postup

- 1 Zarovnajete drážku pamäťového modulu so západkou na zásuvke pamäťového modulu.
- 2 Zasuňte šikmo pamäťový modul do zásuvky a potom ho tlačte smerom nadol, kým necvakne na miesto.

 **POZNÁMKA:** Ak nepočujete cvaknutie, vyberte pamäťový modul a znova ho nainštalujte.

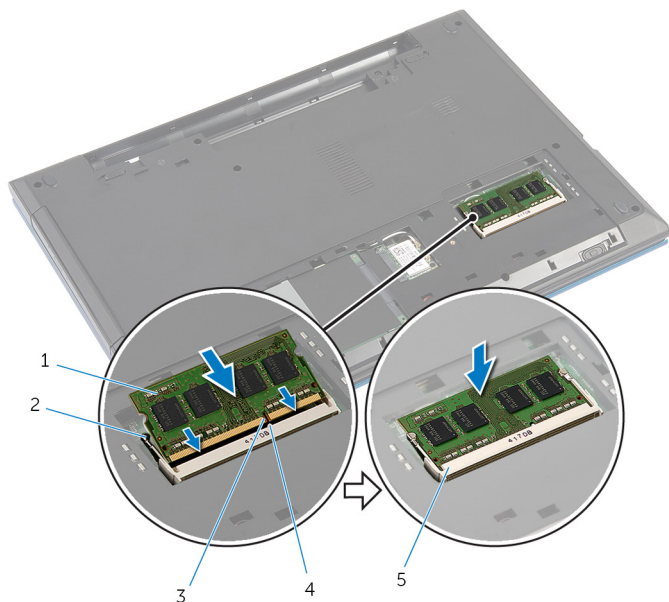

- | | | | |
|---|---------------------------|---|------------------------|
| 1 | pamäťový modul | 2 | zaistovacie svorky (2) |
| 3 | zárez | 4 | západka |
| 5 | zásuvka pamäťového modulu | | |

Dodatočné úkony

- 1 Namontujte späť [spodný kryt](#).
- 2 Namontujte späť [batériu](#).

Demontáž bezdrôtovej karty



VÝSTRAHA: Pred prácou vnútri počítača si prečítajte bezpečnostné pokyny, ktoré ste dostali s vaším počítačom, a postupujte podľa pokynov v časti [Pred servisným úkonom v počítači](#). Po dokončení práce v počítači postupujte podľa pokynov v časti [Po dokončení práce v počítači](#). Ďalšie overené postupy týkajúce sa bezpečnosti nájdete na stránke so zákonnými požiadavkami na adrese dell.com/regulatory_compliance.

Prípravné úkony

- 1 Demontujte [batériu](#).
- 2 Demontujte [spodný kryt](#).

Postup

- 1 Odpojte anténne káble od bezdrôtovej karty bezdrôtovej komunikácie.
- 2 Odstráňte skrutku, ktorá upevňuje kartu bezdrôtovej komunikácie k základni počítača.

- 3** Vysuňte kartu bezdrôtovej komunikácie zo zásuvky karty bezdrôtovej komunikácie.

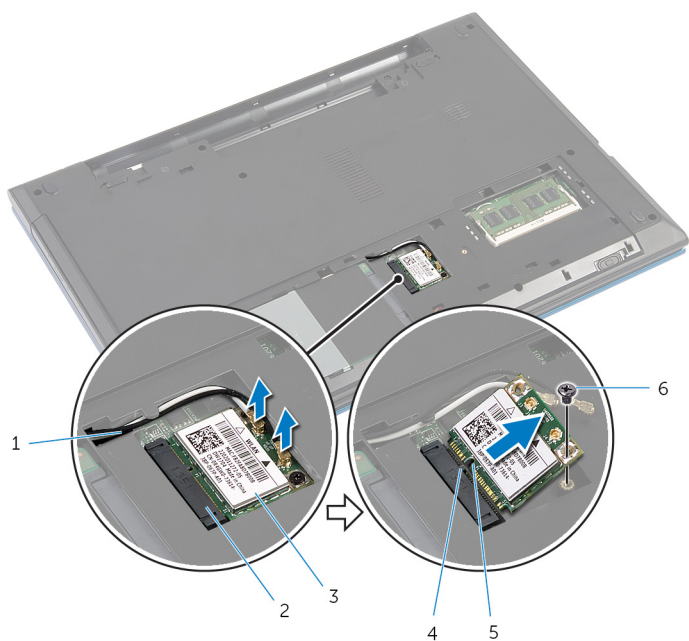

1 anténne káble (2)

2 zásuvka karty bezdrôtovej komunikácie

3 karta bezdrôtovej komunikácie

4 západka

5 zárez

6 skrutka

Spätná montáž bezdrôtovej karty

 **VÝSTRAHA:** Pred prácou vnútri počítača si prečítajte bezpečnostné pokyny, ktoré ste dostali s vaším počítačom, a postupujte podľa pokynov v časti [Pred servisným úkonom v počítači](#). Po dokončení práce v počítači postupujte podľa pokynov v časti [Po dokončení práce v počítači](#). Ďalšie overené postupy týkajúce sa bezpečnosti nájdete na stránke so zákonnými požiadavkami na adrese dell.com/regulatory_compliance.

Postup

- 1 Zarovnajzte drážku na bezdrôtovej karte so západkou na zásuvke karty bezdrôtovej komunikácie.
- 2 Kartu bezdrôtovej komunikácie vložte šikmo do zásuvky.
- 3 Zatlačte druhý koniec karty bezdrôtovej komunikácie dole a zaskrutkujte späť skrutku, ktorá drží kartu bezdrôtovej komunikácie na základni počítača.
- 4 Pripojte anténne káble ku karte bezdrôtovej komunikácie.

V nasledujúcej tabuľke nájdete farebné schémy anténnych káblov pre kartu bezdrôtovej komunikácie podporovanú vaším počítačom.

Konektory na karte bezdrôtovej komunikácie	Farba anténneho kábla
Hlavný (biely trojuholník)	Biela
Doplňkový (čierny trojuholník)	Čierny

Dodatočné úkony

- 1 Namontujte späť [spodný kryt](#).
- 2 Namontujte späť [batériu](#).

Demontáž klávesnice



VÝSTRAHA: Pred prácou vnútri počítača si prečítajte bezpečnostné pokyny, ktoré ste dostali s vaším počítačom, a postupujte podľa pokynov v časti [Pred servisným úkonom v počítači](#). Po dokončení práce v počítači postupujte podľa pokynov v časti [Po dokončení práce v počítači](#). Ďalšie overené postupy týkajúce sa bezpečnosti nájdete na stránke so zákonnými požiadavkami na adrese dell.com/regulatory_compliance.

Prípravné úkony

Demontujte [batériu](#).

Postup

- 1 Prevráťte počítač a displej otvorte tak, ako je to len možné.
- 2 Pomocou plastového páčidla uvoľnite západky, ktoré držia klávesnicu na opierke dlaní.

- 3 Opatrne prevráťte klávesnicu a položte ju na opierku dlani.

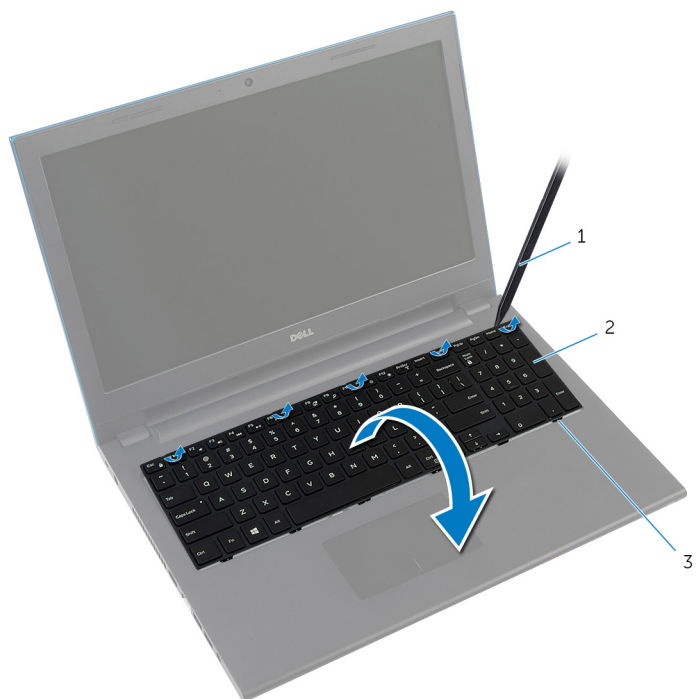

- 1 plastové páčidlo
2 klávesnica
3 západky (6)

- 4 Nadvihnutím poistiek konektora odpojte kábel klávesnice a kábel podsvietenia klávesnice (voliteľné) od systémovej dosky.



POZNÁMKA: Kábel podsvietenia klávesnice je prítomný iba na podsvietenej klávesnici.

5 Vyberte klávesnicu spolu s káblami z opierky dlaní.

 **POZNÁMKA:** Ak inštalujete novú klávesnicu, zapamätajte si usporiadanie kábla klávesnice a kábla podsvietenia klávesnice (voliteľné).

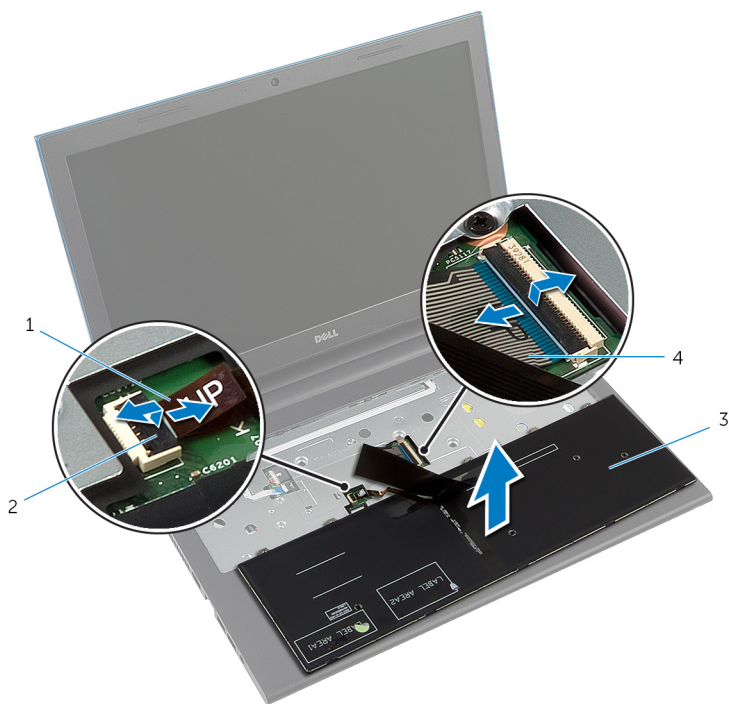

1 kábel podsvietenia klávesnice (voliteľné)

2 poistka konektora

3 klávesnica

4 kábel klávesnice

Spätná montáž klávesnice

 **VÝSTRAHA:** Pred prácou vnútri počítača si prečítajte bezpečnostné pokyny, ktoré ste dostali s vaším počítačom, a postupujte podľa pokynov v časti [Pred servisným úkonom v počítači](#). Po dokončení práce v počítači postupujte podľa pokynov v časti [Po dokončení práce v počítači](#). Ďalšie overené postupy týkajúce sa bezpečnosti nájdete na stránke so zákonnými požiadavkami na adrese dell.com/regulatory_compliance.

Postup

- 1 Zasuňte kábel klávesnice a kábel podsvietenia klávesnice (voliteľné) do konektorov systémovej dosky a zatlačte na západky konektora, aby ste káble zaistili.
 **POZNÁMKA:** Ak inštalujete novú klávesnicu, poskladajte káble tak, ako boli káble starej klávesnice. Ďalšie informácie nájdete v časti [„Usporiadanie káblov klávesnice“](#).
- 2 Opatrne obráťte klávesnicu, zasuňte západky na klávesnici do otvorov na opierke dlaní a zacvaknite klávesnicu na svoje miesto.
- 3 Zatvorte displej a prevrátte počítač.

Usporiadanie káblov klávesnice

 **VAROVANIE:** Pri skladaní káblov nepoužívajte nadmerný tlak.

Káble náhradnej klávesnice nie sú poskladané pri odovzdaní. Pomocou týchto pokynov poskladajte káble náhradnej klávesnice tak, ako boli poskladané na starej klávesnici.



POZNÁMKA: Kábel podsvietenia klávesnice je prítomný iba na podsvietenej klávesnici.

- 1 Položte klávesnicu na plochý a čistý povrch.

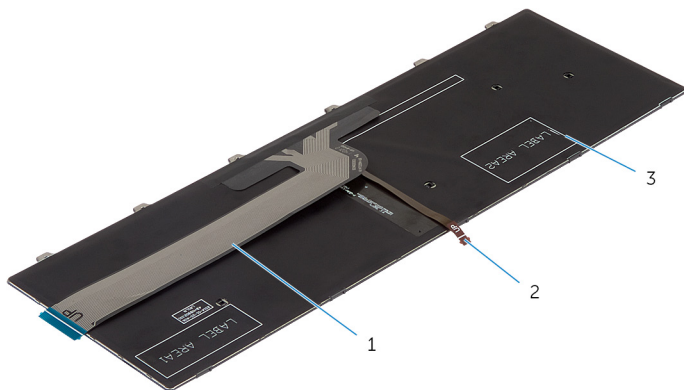

1 kábel klávesnice

2 kábel podsvietenia klávesnice

3 klávesnica



VAROVANIE: Pri skladaní káblov nepoužívajte nadmerný tlak.

- 2 Nadvihnite kábel klávesnice a opatrne preložte kábel podsvietenia klávesnice pri čiare preloženia.

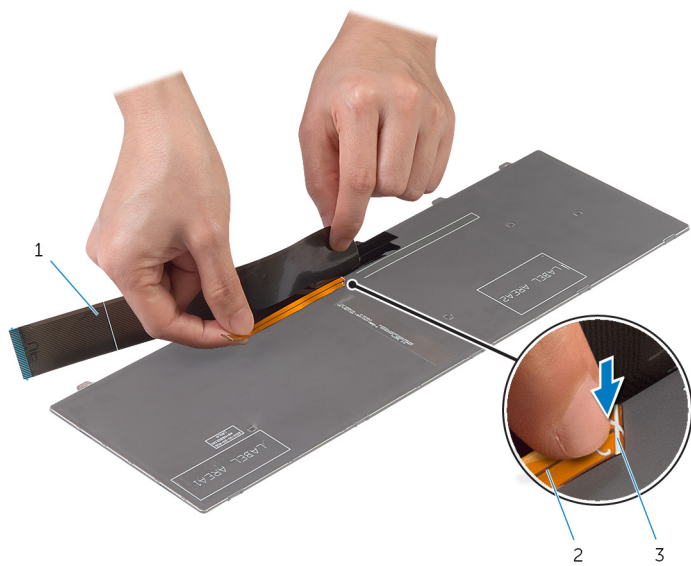

1 kábel klávesnice

2 kábel podsvietenia klávesnice

3 čiara preloženia

- 3 Pomocou zarovnávej čiary opatrne preložte kábel klávesnice.

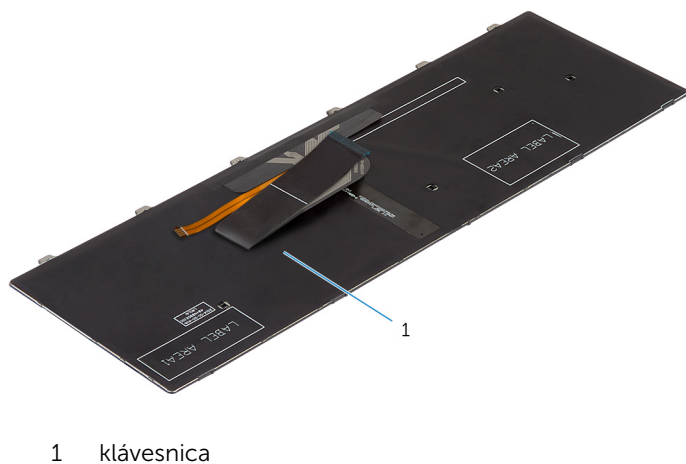
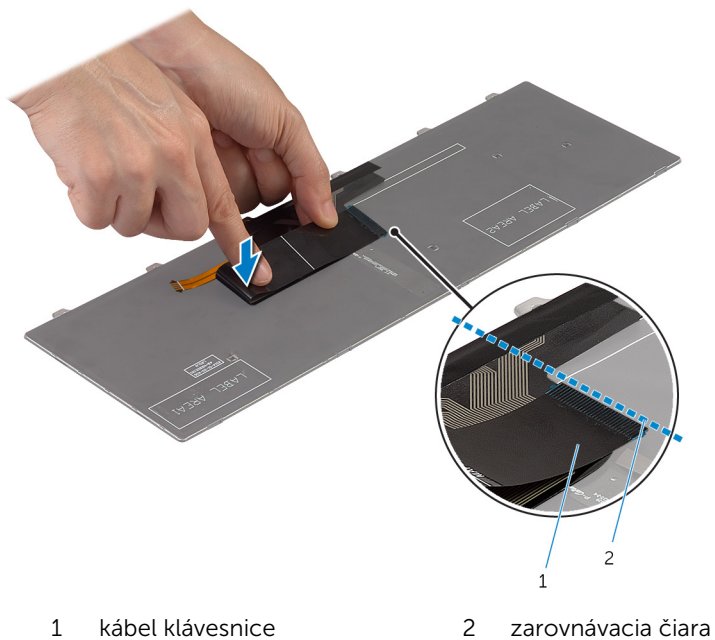

Dodatočné úkony

Namontujte späť [batériu](#).

Demontáž opierky dlani



VÝSTRAHA: Pred prácou vnútri počítača si prečítajte bezpečnostné pokyny, ktoré ste dostali s vaším počítačom, a postupujte podľa pokynov v časti [Pred servisným úkonom v počítači](#). Po dokončení práce v počítači postupujte podľa pokynov v časti [Po dokončení práce v počítači](#). Ďalšie overené postupy týkajúce sa bezpečnosti nájdete na stránke so zákonnými požiadavkami na adrese dell.com/regulatory_compliance.

Prípravné úkony

- 1 Demontujte [batériu](#).
- 2 Demontujte [spodný kryt](#).
- 3 Postupujte podľa krokov 1 až 3 návodu „Demontáž [pevného disku](#)“.
- 4 Demontujte [klávesnicu](#).

Postup

- 1 Odskrutkujte skrutky, ktoré upevňujú opierku dlani k základni počítača.
- 2 Nadvihnite západky konektora a pomocou úchytiak odpojte kábel dotykovej plochy a kábel dosky s tlačidlom napájania od systémovej dosky.



1 kábel dosky s tlačidlom napájania

2 poistka konektora

3 kábel dotykovej plochy

4 skrutky (3)

- 3 Zatvorte displej a prevráťte počítač.

- 4** Odskrutkujte skrutky, ktoré upevňujú opierku dlaní k základni počítača.

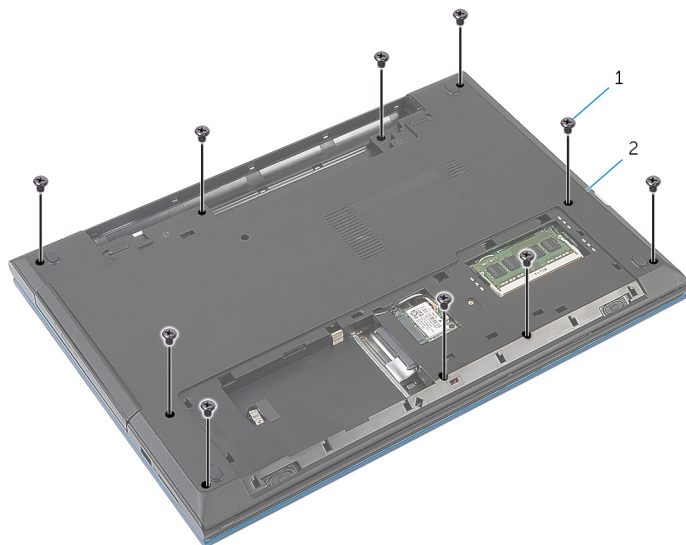

1 skrutky (10)

2 základňa počítača

- 5** Plastovým páčidlom opatrne uvoľnite úchytky na opierke dlaní z otvorov na základni počítača.



1 základňa počítača

2 opierka dlaní

- 6** Prevráťte počítač a displej otvorte tak, ako je to len možné.

- 7 Nadvihnite opierku dlani do uhla a uvoľnite ju z portov na systémovej doske.



1 opierka dlani

- 8 Postupujte podľa krokov 1 až 7 návodu „Demontáž [modulu s tlačidlom napájania](#)“.
- 9 Postupujte podľa krokov 1 až 5 návodu „Demontáž [dotykového panela](#)“.

Spätná montáž opierky dlaní

 **VÝSTRAHA:** Pred prácou vnútri počítača si prečítajte bezpečnostné pokyny, ktoré ste dostali s vaším počítačom, a postupujte podľa pokynov v časti [Pred servisným úkonom v počítači](#). Po dokončení práce v počítači postupujte podľa pokynov v časti [Po dokončení práce v počítači](#). Ďalšie overené postupy týkajúce sa bezpečnosti nájdete na stránke so zákonnými požiadavkami na adrese dell.com/regulatory_compliance.

Postup

- 1 Postupujte podľa krokov 1 až 4 návodu „Spätná montáž [dotykového panela](#)“.
- 2 Postupujte podľa krokov 1 až 7 návodu „Spätná montáž [modulu s tlačidlom napájania](#)“.
- 3 Zasuňte zásuvky na opierku dlaní do portov na systémovej doske a umiestnite opierku dlaní na počítač.
- 4 Zatlačením na opierku dlaní ju zacvaknite na miesto.
- 5 Zaskrutkujte skrutky, ktoré držia opierku dlaní na základni počítača.
- 6 Zasuňte kábel dotykového panelu a kábel dosky s tlačidlom napájania do konektorov na systémovej doske a zatlačením poistiek konektorov káble zaistíte.
- 7 Zatvorte displej a prevráťte počítač.
- 8 Zaskrutkujte skrutky, ktoré držia opierku dlaní na základni počítača.
- 9 Prevráťte počítač a displej otvorte tak, ako je to len možné.

Dodatočné úkony

- 1 Namontujte späť [klávesnicu](#).
- 2 Postupujte podľa krokov 4 až 6 návodu „Spätná montáž [pevného disku](#)“.
- 3 Namontujte späť [spodný kryt](#).
- 4 Namontujte späť [batériu](#).

Demontáž modulu spínača napájania



VÝSTRAHA: Pred prácou vnútri počítača si prečítajte bezpečnostné pokyny, ktoré ste dostali s vaším počítačom, a postupujte podľa pokynov v časti [Pred servisným úkonom v počítači](#). Po dokončení práce v počítači postupujte podľa pokynov v časti [Po dokončení práce v počítači](#). Ďalšie overené postupy týkajúce sa bezpečnosti nájdete na stránke so zákonnými požiadavkami na adrese dell.com/regulatory_compliance.

Prípravné úkony

- 1 Demontujte [batériu](#).
- 2 Demontujte [spodný kryt](#).
- 3 Postupujte podľa krokov 1 až 3 návodu „Demontáž [pevného disku](#)“.
- 4 Demontujte [klávesnicu](#).
- 5 Postupujte podľa krokov 1 až 7 návodu „Demontáž [opierky dlaní](#)“.

Postup

- 1 Kábel dosky s tlačidlom napájania odlepte z opierky dlaní.
- 2 Opierku dlaní prevráťte a položte ho na čistý a rovný povrch.
- 3 Vytiahnite kábel dosky s tlačidlom napájania cez otvor na opierke dlaní.
- 4 Odlepte pásku, ktorá drží dosku s tlačidlom napájania na opierke dlaní.
- 5 Odskrutkujte skrutku, ktorá drží dosku s tlačidlom napájania na opierke dlaní.
- 6 Zapamätajte si trasu kábla dosky s tlačidlom napájania a odlepte ho z opierky dlaní.

Spätná montáž modulu spínača napájania

 **VÝSTRAHA:** Pred prácou vnútri počítača si prečítajte bezpečnostné pokyny, ktoré ste dostali s vaším počítačom, a postupujte podľa pokynov v časti [Pred servisným úkonom v počítači](#). Po dokončení práce v počítači postupujte podľa pokynov v časti [Po dokončení práce v počítači](#). Ďalšie overené postupy týkajúce sa bezpečnosti nájdete na stránke so zákonnými požiadavkami na adrese dell.com/regulatory_compliance.

Postup

- 1 Zasuňte dosku s tlačidlom napájania pod úchytku na opierke dlaní a zarovnajzte otvor na skrutku na doske s tlačidlom napájania s otvorom na skrutku na opierke dlaní.
- 2 Zaskrutkujte skrutku, ktorá drží dosku s tlačidlom napájania na opierke dlaní.
- 3 Nalepte pásku, ktorá drží dosku s tlačidlom napájania na opierke dlaní.
- 4 Prilepte kábel dosky s tlačidlom napájania k zostave opierky dlaní.
- 5 Presuňte kábel dosky s tlačidlom napájania cez otvor na opierke dlaní.
- 6 Obráťte opierku dlaní.
- 7 Prilepte kábel dosky s tlačidlom napájania k zostave opierky dlaní.

Dodatočné úkony

- 1 Postupujte podľa krokov 3 až 9 návodu „Spätná montáž [opierky dlaní](#)“.
- 2 Namontujte späť [klávesnicu](#).
- 3 Postupujte podľa krokov 4 až 6 návodu „Spätná montáž [pevného disku](#)“.
- 4 Namontujte späť [spodný kryt](#).
- 5 Namontujte späť [batériu](#).

Demontáž dotykového panela



VÝSTRAHA: Pred prácou vnútri počítača si prečítajte bezpečnostné pokyny, ktoré ste dostali s vaším počítačom, a postupujte podľa pokynov v časti [Pred servisným úkonom v počítači](#). Po dokončení práce v počítači postupujte podľa pokynov v časti [Po dokončení práce v počítači](#). Ďalšie overené postupy týkajúce sa bezpečnosti nájdete na stránke so zákonnými požiadavkami na adrese dell.com/regulatory_compliance.

Prípravné úkony

- 1 Demontujte [batériu](#).
- 2 Demontujte [spodný kryt](#).
- 3 Postupujte podľa krokov 1 až 3 návodu „Demontáž [pevného disku](#)“.
- 4 Demontujte [klávesnicu](#).
- 5 Postupujte podľa krokov 1 až 7 návodu „Demontáž [opierky dlani](#)“.

Postup

- 1 Opierku dlani prevráťte a položte ho na čistý a rovný povrch.
- 2 Nadvihnite poistku konektora a odpojte kábel dotykového panela od dotykového panela.

3 Odskrutkujte skrutky, ktoré držia dotykový panel na opierke dlaní.

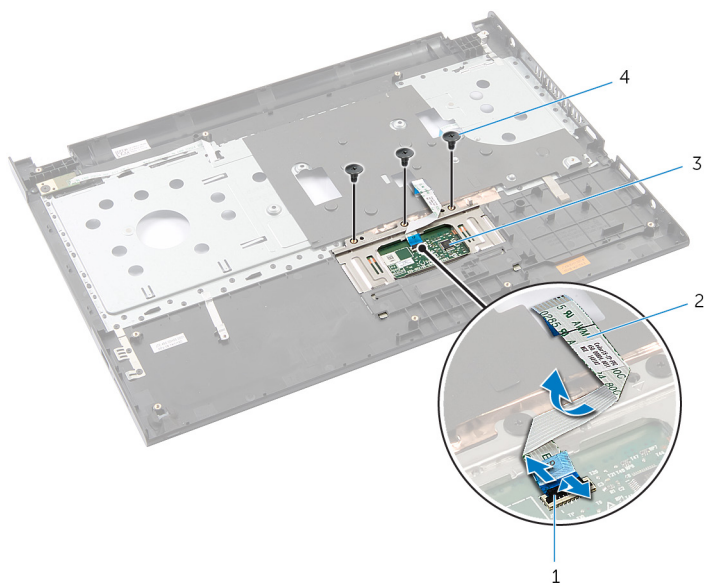

1 poistka konektora

2 kábel dotykovej plochy

3 dotyková plocha

4 skrutky (3)

4 Prstami uvoľnite dotykový panel spod opierky dlaní.

- 5 Posuňte a vyberte dotykový panel z opierky dlaní.

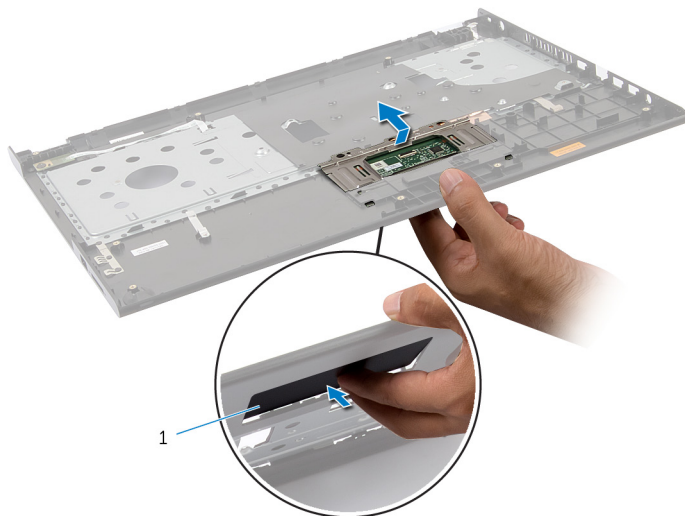

- 1 dotyková plocha

Spätná montáž dotykového panela

 **VÝSTRAHA:** Pred prácou vnútri počítača si prečítajte bezpečnostné pokyny, ktoré ste dostali s vaším počítačom, a postupujte podľa pokynov v časti [Pred servisným úkonom v počítači](#). Po dokončení práce v počítači postupujte podľa pokynov v časti [Po dokončení práce v počítači](#). Ďalšie overené postupy týkajúce sa bezpečnosti nájdete na stránke so zákonnými požiadavkami na adrese dell.com/regulatory_compliance.

Postup

- 1 Západky na dotykovom paneli zasuňte do otvorov na opierke dlaní.
- 2 Zaskrutkujte skrutky, ktorými je dotykový panel prichytený k opierke dlaní.
- 3 Zasuňte kábel dotykového panela do konektora dotykového panela a zatlačením na poistku konektora zaistíte kábel.
- 4 Obráťte opierku dlaní.

Dodatočné úkony

- 1 Postupujte podľa krokov 3 až 9 návodu „Spätná montáž [opierky dlaní](#)“.
- 2 Namontujte späť [klávesnicu](#).
- 3 Postupujte podľa krokov 4 až 6 návodu „Spätná montáž [pevného disku](#)“.
- 4 Namontujte späť [spodný kryt](#).
- 5 Namontujte späť [batériu](#).

Demontáž dosky s konektorom batérie



VÝSTRAHA: Pred prácou vnútri počítača si prečítajte bezpečnostné pokyny, ktoré ste dostali s vaším počítačom, a postupujte podľa pokynov v časti [Pred servisným úkonom v počítači](#). Po dokončení práce v počítači postupujte podľa pokynov v časti [Po dokončení práce v počítači](#). Ďalšie overené postupy týkajúce sa bezpečnosti nájdete na stránke so zákonnými požiadavkami na adrese dell.com/regulatory_compliance.

Prípravné úkony

- 1 Demontujte [batériu](#).
- 2 Demontujte [spodný kryt](#).
- 3 Postupujte podľa krokov 1 až 3 návodu „Demontáž [pevného disku](#)“.
- 4 Demontujte [klávesnicu](#).
- 5 Postupujte podľa krokov 1 až 7 návodu „Demontáž [opierky dlani](#)“.

Postup

- 1 Odstráňte skrutky, ktoré držia dosku s konektorom batérie na základni počítača.
- 2 Opatrne nadvihnite dosku s konektorom batérie a odpojte ju od systémovej dosky.

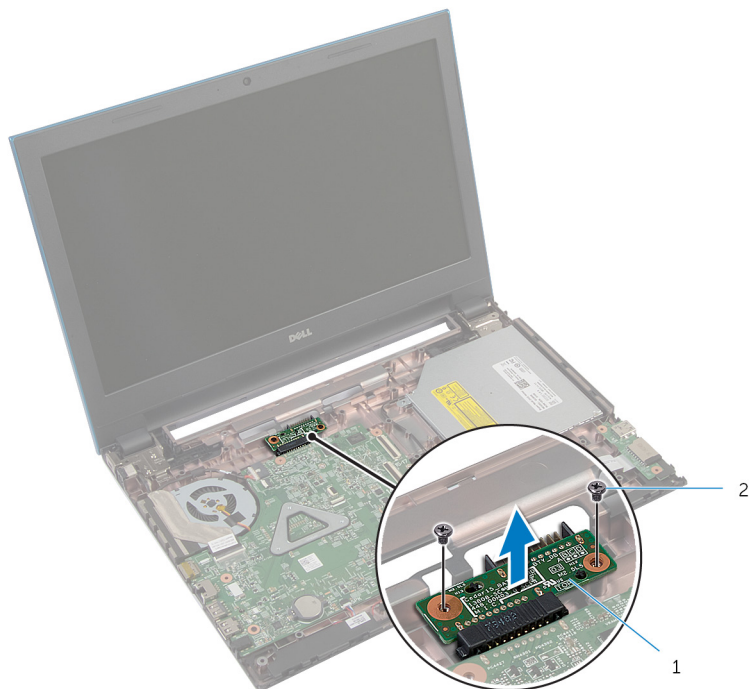

- 1 Doska s konektorom batérie 2 skrutky (2)

Spätná montáž dosky s konektorom batérie

 **VÝSTRAHA:** Pred prácou vnútri počítača si prečítajte bezpečnostné pokyny, ktoré ste dostali s vaším počítačom, a postupujte podľa pokynov v časti [Pred servisným úkonom v počítači](#). Po dokončení práce v počítači postupujte podľa pokynov v časti [Po dokončení práce v počítači](#). Ďalšie overené postupy týkajúce sa bezpečnosti nájdete na stránke so zákonnými požiadavkami na adrese dell.com/regulatory_compliance.

Postup

- 1 Pripojte dosku s konektorom batérie ku konektoru systémovej dosky.
- 2 Zaskrutkujte skrutky, ktoré držia dosku s konektorom batérie na základni počítača.

Dodatočné úkony

- 1 Postupujte podľa krokov 3 až 9 návodu „Spätná montáž [opierky dlaní](#)“.
- 2 Namontujte späť [klávesnicu](#).
- 3 Postupujte podľa krokov 4 až 6 návodu „Spätná montáž [pevného disku](#)“.
- 4 Namontujte späť [spodný kryt](#).
- 5 Namontujte späť [batériu](#).

Demontáž vstupno-výstupnej dosky

 **VÝSTRAHA:** Pred prácou vnútri počítača si prečítajte bezpečnostné pokyny, ktoré ste dostali s vaším počítačom, a postupujte podľa pokynov v časti [Pred servisným úkonom v počítači](#). Po dokončení práce v počítači postupujte podľa pokynov v časti [Po dokončení práce v počítači](#). Ďalšie overené postupy týkajúce sa bezpečnosti nájdete na stránke so zákonnými požiadavkami na adrese dell.com/regulatory_compliance.

Prípravné úkony

- 1 Demontujte [batériu](#).
- 2 Demontujte [spodný kryt](#).
- 3 Postupujte podľa krokov 1 až 3 návodu „Demontáž [pevného disku](#)“.
- 4 Demontujte [klávesnicu](#).
- 5 Postupujte podľa krokov 1 až 7 návodu „Demontáž [opierky dlani](#)“.

Postup

- 1 Uvoľnite západku, ktorá drží vstupno-výstupnú dosku na základni počítača a obráťte vstupno-výstupnú dosku.
- 2 Nadvihnite poistku konektora a potiahnutím úchytky odpojte kábel vstupno-výstupnej dosky od vstupno-výstupnej dosky.

3 Vyberte vstupno-výstupnú dosku zo základne počítača.

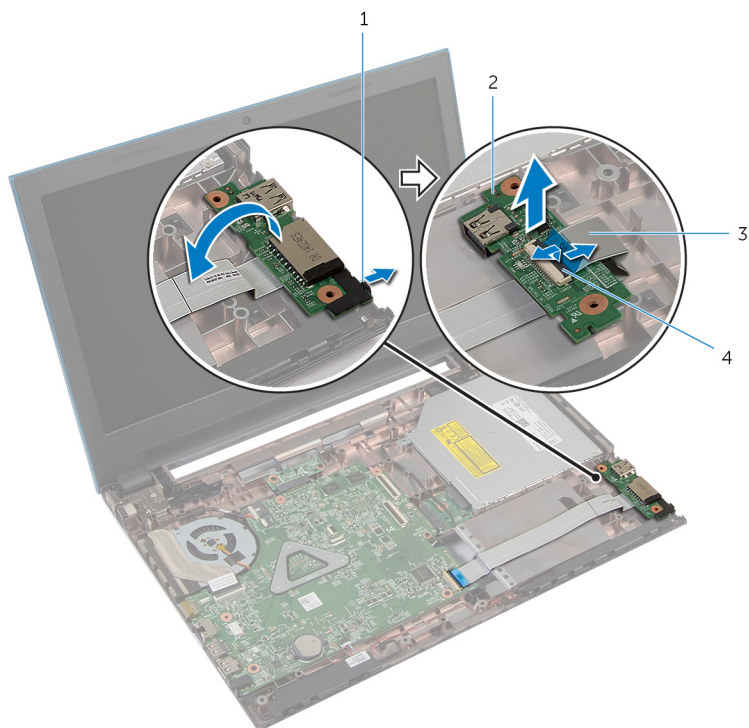

1 západka

2 vstupno-výstupná doska

3 kábel vstupno-výstupnej dosky

4 poistka konektora

Spätná montáž vstupno-výstupnej dosky



VÝSTRAHA: Pred prácou vnútri počítača si prečítajte bezpečnostné pokyny, ktoré ste dostali s vaším počítačom, a postupujte podľa pokynov v časti [Pred servisným úkonom v počítači](#). Po dokončení práce v počítači postupujte podľa pokynov v časti [Po dokončení práce v počítači](#). Ďalšie overené postupy týkajúce sa bezpečnosti nájdete na stránke so zákonnými požiadavkami na adrese dell.com/regulatory_compliance.

Postup

- 1 Zasuňte kábel vstupno-výstupnej dosky do konektora vstupno-výstupnej dosky a zatlačením na západku konektora zaistíte kábel.
- 2 Obráťte vstupno-výstupnú dosku a zacvaknite vstupno-výstupnú dosku na svoje miesto.

Dodatočné úkony

- 1 Postupujte podľa krokov 3 až 9 návodu „Spätná montáž [opierky dlaní](#)“.
- 2 Namontujte späť [klávesnicu](#).
- 3 Postupujte podľa krokov 4 až 6 návodu „Spätná montáž [pevného disku](#)“.
- 4 Namontujte späť [spodný kryt](#).
- 5 Namontujte späť [batériu](#).

Demontáž dosky s konektorom optickej jednotky



VÝSTRAHA: Pred prácou vnútri počítača si prečítajte bezpečnostné pokyny, ktoré ste dostali s vaším počítačom, a postupujte podľa pokynov v časti [Pred servisným úkonom v počítači](#). Po dokončení práce v počítači postupujte podľa pokynov v časti [Po dokončení práce v počítači](#). Ďalšie overené postupy týkajúce sa bezpečnosti nájdete na stránke so zákonnými požiadavkami na adrese dell.com/regulatory_compliance.

Prípravné úkony

- 1 Demontujte [batériu](#).
- 2 Demontujte [spodný kryt](#).
- 3 Postupujte podľa krokov 1 až 3 návodu „Demontáž [pevného disku](#)“.
- 4 Postupujte podľa krokov 1 až 2 návodu „Demontáž [optickej jednotky](#)“.
- 5 Demontujte [klávesnicu](#).
- 6 Postupujte podľa krokov 1 až 7 návodu „Demontáž [opierky dlani](#)“.

Postup

- 1 Zatvorte displej a prevráťte počítač.
- 2 Odpojte anténne káble od karty bezdrôtovej komunikácie a vyberte káble z vodiacej úchytky na základni počítača.

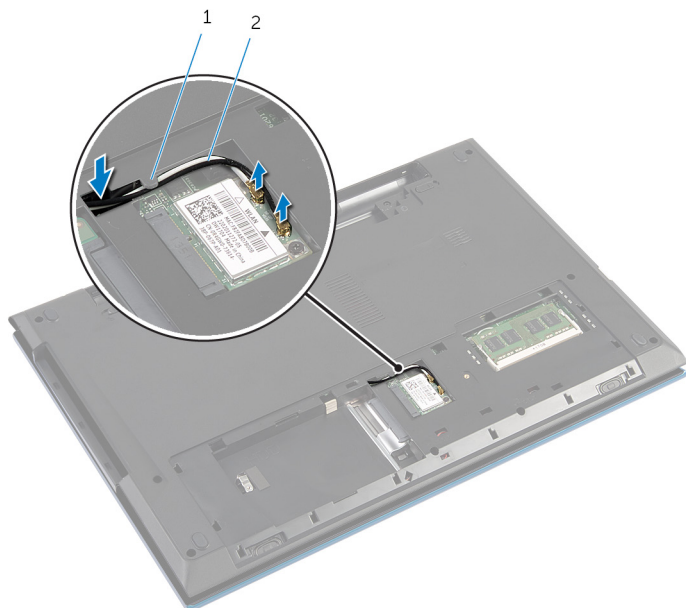

1 vodiaca úchytka

2 anténne káble (2)

- 3 Prevráťte počítač a displej otvorte tak, ako je to len možné.
- 4 Vyberte anténne káble z otvoru na základni počítača a odstráňte káble z dosky s konektorom optickej jednotky.
- 5 Odskrutkujte skrutku, ktorou je doska s konektorom optickej jednotky pripevnená k základni počítača.
- 6 Posunutím dosky s konektorom optickej jednotky ju odpojte od systémovej dosky.

7 Vytiahnite dosku s konektorom optickej jednotky zo základne počítača.

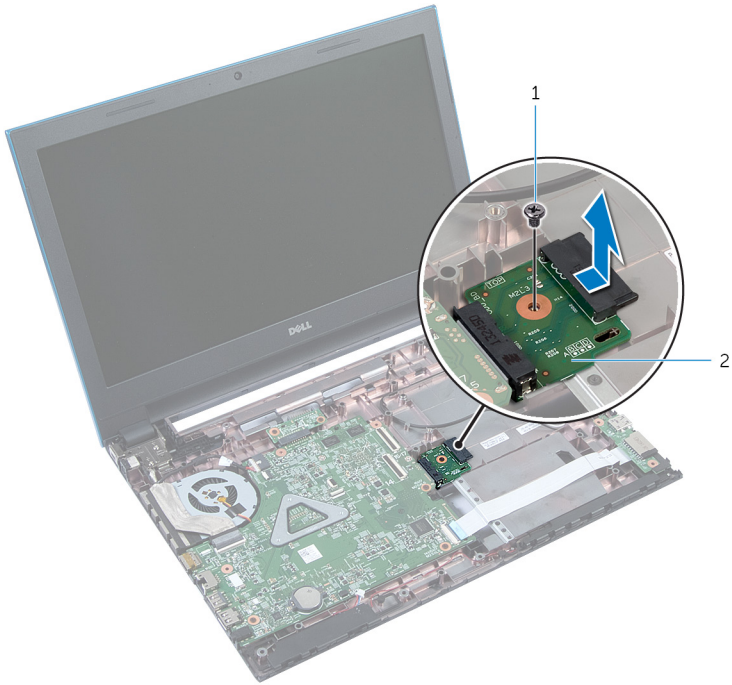

1 skrutka

2 doska s konektorom
optickej jednotky

Spätná montáž dosky s konektorom optickej jednotky

 **VÝSTRAHA:** Pred prácou vnútri počítača si prečítajte bezpečnostné pokyny, ktoré ste dostali s vaším počítačom, a postupujte podľa pokynov v časti [Pred servisným úkonom v počítači](#). Po dokončení práce v počítači postupujte podľa pokynov v časti [Po dokončení práce v počítači](#). Ďalšie overené postupy týkajúce sa bezpečnosti nájdete na stránke so zákonnými požiadavkami na adrese dell.com/regulatory_compliance.

Postup

- 1 Zasuňte dosku s konektorom optickej jednotky do konektora systémovej dosky.
- 2 Zaskrutkujte späť skrutku, ktorou je doska s konektorom optickej jednotky pripevnená k základni počítača.
- 3 Usporiadajte káble antény na doske s konektorom optickej jednotky a zasuňte káble do otvoru na základni počítača.
- 4 Zatvorte displej a prevráťte počítač.
- 5 Presuňte anténne káble cez vodiacu úchytka na základni počítača.
- 6 Pripojte anténne káble ku karte bezdrôtovej komunikácie. Prečítajte si časť „Spätná montáž [karty bezdrôtovej komunikácie](#)“.

Dodatočné úkony

- 1 Postupujte podľa krokov 3 až 9 návodu „Spätná montáž [opierky dlaní](#)“.
- 2 Namontujte späť [klávesnicu](#).
- 3 Postupujte podľa krokov 4 až 5 návodu „Spätná montáž [optickej jednotky](#)“.
- 4 Postupujte podľa krokov 4 až 6 návodu „Spätná montáž [pevného disku](#)“.
- 5 Namontujte späť [spodný kryt](#).
- 6 Namontujte späť [batériu](#).

Demontáž gombíkovej batérie

 **VÝSTRAHA:** Pred prácou vnútri počítača si prečítajte bezpečnostné pokyny, ktoré ste dostali s vaším počítačom, a postupujte podľa pokynov v časti [Pred servisným úkonom v počítači](#). Po dokončení práce v počítači postupujte podľa pokynov v časti [Po dokončení práce v počítači](#). Ďalšie overené postupy týkajúce sa bezpečnosti nájdete na stránke so zákonnými požiadavkami na adrese dell.com/regulatory_compliance.

 **VAROVANIE:** Ak sa vyberie gombíková batéria, obnovia sa predvolené nastavenia systému BIOS. Odporúčame, aby ste si pred vybratím gombíkovej batérie poznamenali nastavenia systému BIOS.

Prípravné úkony

- 1 Demontujte [batériu](#).
- 2 Demontujte [spodný kryt](#).
- 3 Postupujte podľa krokov 1 až 3 návodu „Demontáž [pevného disku](#)“.
- 4 Demontujte [klávesnicu](#).
- 5 Postupujte podľa krokov 1 až 7 návodu „Demontáž [opierky dlani](#)“.

Postup

Pomocou plastového páčidla jemne vypáčte gombíkovú batériu z objímky batérie na systémovej doske.

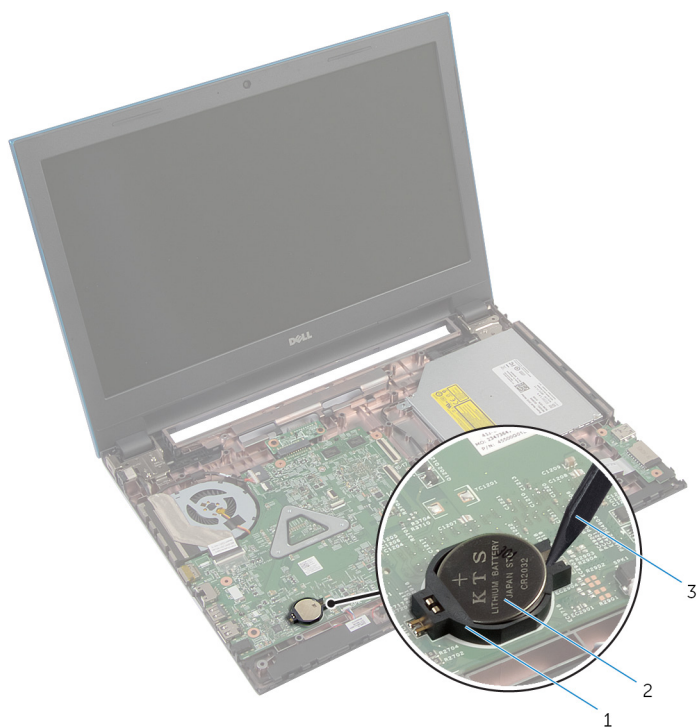

1 objímka batérie

2 gombíková batéria

3 plastové páčidlo

Spätná montáž gombíkovej batérie

 **VÝSTRAHA:** Pred prácou vnútri počítača si prečítajte bezpečnostné pokyny, ktoré ste dostali s vaším počítačom, a postupujte podľa pokynov v časti [Pred servisným úkonom v počítači](#). Po dokončení práce v počítači postupujte podľa pokynov v časti [Po dokončení práce v počítači](#). Ďalšie overené postupy týkajúce sa bezpečnosti nájdete na stránke so zákonnými požiadavkami na adrese dell.com/regulatory_compliance.

Postup

S kladnou stranou nahor zacvaknite gombíkovú batériu do objímky batérie na systémovej doske.

Dodatočné úkony

- 1 Postupujte podľa krokov 3 až 9 návodu „Spätná montáž [opierky dlaní](#)“.
- 2 Namontujte späť [klávesnicu](#).
- 3 Postupujte podľa krokov 4 až 6 návodu „Spätná montáž [pevného disku](#)“.
- 4 Namontujte späť [batériu](#).
- 5 Namontujte späť [spodný kryt](#).

Demontáž portu napájacieho adaptéra

 **VÝSTRAHA:** Pred prácou vnútri počítača si prečítajte bezpečnostné pokyny, ktoré ste dostali s vaším počítačom, a postupujte podľa pokynov v časti [Pred servisným úkonom v počítači](#). Po dokončení práce v počítači postupujte podľa pokynov v časti [Po dokončení práce v počítači](#). Ďalšie overené postupy týkajúce sa bezpečnosti nájdete na stránke so zákonnými požiadavkami na adrese dell.com/regulatory_compliance.

Prípravné úkony

- 1 Demontujte [batériu](#).
- 2 Demontujte [spodný kryt](#).
- 3 Postupujte podľa krokov 1 až 3 návodu „Demontáž [pevného disku](#)“.
- 4 Demontujte [klávesnicu](#).
- 5 Postupujte podľa krokov 1 až 7 návodu „Demontáž [opierky dlani](#)“.

Postup

- 1 Odpojte kábel portu napájacieho adaptéra od systémovej dosky.
- 2 Vyberte kábel portu napájacieho adaptéra z vodiacich úchytiak na základni počítača.

- 3** Vydvihnite port napájacieho adaptéra spolu s káblom zo základne počítača.

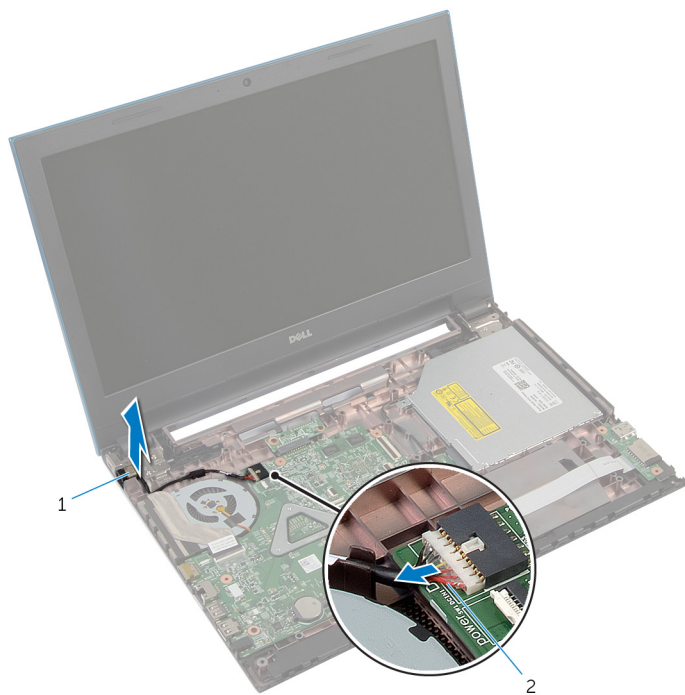

1 port napájacieho adaptéra

2 kábel portu napájacieho adaptéra

Spätná montáž portu napájacieho adaptéra

 **VÝSTRAHA:** Pred prácou vnútri počítača si prečítajte bezpečnostné pokyny, ktoré ste dostali s vaším počítačom, a postupujte podľa pokynov v časti [Pred servisným úkonom v počítači](#). Po dokončení práce v počítači postupujte podľa pokynov v časti [Po dokončení práce v počítači](#). Ďalšie overené postupy týkajúce sa bezpečnosti nájdete na stránke so zákonnými požiadavkami na adrese dell.com/regulatory_compliance.

Postup

- 1 Zasuňte port napájacieho adaptéra do zásuvky v základni počítača.
- 2 Usmernite kábel portu napájacieho adaptéra cez vodiace úchytky na základni počítača.
- 3 Zapojte kábel portu napájacieho adaptéra do systémovej dosky.

Dodatočné úkony

- 1 Postupujte podľa krokov 3 až 9 návodu „Spätná montáž [opierky dlaní](#)“.
- 2 Namontujte späť [klávesnicu](#).
- 3 Postupujte podľa krokov 4 až 6 návodu „Spätná montáž [pevného disku](#)“.
- 4 Namontujte späť [spodný kryt](#).
- 5 Namontujte späť [batériu](#).

Demontáž reproduktorov

 **VÝSTRAHA:** Pred prácou vnútri počítača si prečítajte bezpečnostné pokyny, ktoré ste dostali s vaším počítačom, a postupujte podľa pokynov v časti [Pred servisným úkonom v počítači](#). Po dokončení práce v počítači postupujte podľa pokynov v časti [Po dokončení práce v počítači](#). Ďalšie overené postupy týkajúce sa bezpečnosti nájdete na stránke so zákonnými požiadavkami na adrese dell.com/regulatory_compliance.

Prípravné úkony

- 1 Demontujte [batériu](#).
- 2 Demontujte [spodný kryt](#).
- 3 Postupujte podľa krokov 1 až 3 návodu „Demontáž [pevného disku](#)“.
- 4 Demontujte [klávesnicu](#).
- 5 Postupujte podľa krokov 1 až 7 návodu „Demontáž [opierky dlani](#)“.
- 6 Demontujte [vstupno-výstupnú dosku](#).

Postup

- 1 Odpojte kábel reproduktora od systémovej dosky.
- 2 Poznačte si smer vedenia kábla reproduktora a vyťahnite kábel z vodiacich úchytiak na základni počítača.

3 Vyberte reproduktory spolu s káblom reproduktora zo základne počítača.



1

2

1 kábel reproduktora

2 reproduktory (2)

Inštalácia reproduktorov



VÝSTRAHA: Pred prácou vnútri počítača si prečítajte bezpečnostné pokyny, ktoré ste dostali s vaším počítačom, a postupujte podľa pokynov v časti [Pred servisným úkonom v počítači](#). Po dokončení práce v počítači postupujte podľa pokynov v časti [Po dokončení práce v počítači](#). Ďalšie overené postupy týkajúce sa bezpečnosti nájdete na stránke so zákonnými požiadavkami na adrese dell.com/regulatory_compliance.

Postup

- 1 Zarovnajte reproduktory so zarovnávacími kolíkmi na základni počítača zacvaknite reproduktory na svoje miesta.
- 2 Presuňte kábel reproduktora cez vodiace úchytky na základni počítača.
- 3 Pripojte kábel reproduktora k systémovej doske.

Dodatočné úkony

- 1 Nainštalujte späť [vstupno-výstupnú dosku](#).
- 2 Postupujte podľa krokov 3 až 9 návodu „Spätná montáž [opierky dlani](#)“.
- 3 Namontujte späť [klávesnicu](#).
- 4 Postupujte podľa krokov 4 až 6 návodu „Spätná montáž [pevného disku](#)“.
- 5 Namontujte späť [spodný kryt](#).
- 6 Namontujte späť [batériu](#).

Demontáž systémovej dosky

 **VÝSTRAHA:** Pred prácou vnútri počítača si prečítajte bezpečnostné pokyny, ktoré ste dostali s vaším počítačom, a postupujte podľa pokynov v časti [Pred servisným úkonom v počítači](#). Po dokončení práce v počítači postupujte podľa pokynov v časti [Po dokončení práce v počítači](#). Ďalšie overené postupy týkajúce sa bezpečnosti nájdete na stránke so zákonnými požiadavkami na adrese dell.com/regulatory_compliance.

 **POZNÁMKA:** Servisný štítok počítača sa nachádza na systémovej doske. Servisný štítok musíte zadať v nastaveniach systému po výmene systémovej dosky.

 **POZNÁMKA:** Výmenou systémovej dosky sa odstránia všetky zmeny, ktoré ste vykonali v systéme BIOS pomocou nástroja System Setup. Po výmene systémovej dosky musíte vykonať želané zmeny znova.

 **POZNÁMKA:** Pred odpojením káblov od systémovej dosky so poznačte miesto konektorov, aby ste ich vedeli správne zapojiť po výmene systémovej dosky.

Prípravné úkony

- 1 Demontujte [batériu](#).
- 2 Demontujte [spodný kryt](#).
- 3 Demontujte [pamäťový modul](#).
- 4 Postupujte podľa krokov 1 až 3 návodu „Demontáž [pevného disku](#)“.
- 5 Postupujte podľa krokov 1 až 2 návodu „Demontáž [optickej jednotky](#)“.
- 6 Demontujte kartu [bezdrôtovej komunikácie](#).
- 7 Demontujte [klávesnicu](#).
- 8 Postupujte podľa krokov 1 až 7 návodu „Demontáž [opierky dlani](#)“.
- 9 Demontujte [dosku s konektorom batérie](#).
- 10 Demontujte [dosku s konektorom optickej jednotky](#).

Postup

- 1 Odlepte pásku, ktorá drží kábel displej na systémovej doske.
- 2 Nadvihnite poistky konektora a odpojte kábel displeja a kábel vstupno-výstupnej dosky od systémovej dosky.

- 3** Odpojte kábel napájacieho adaptéra a kábel reproduktora od systémovej dosky.

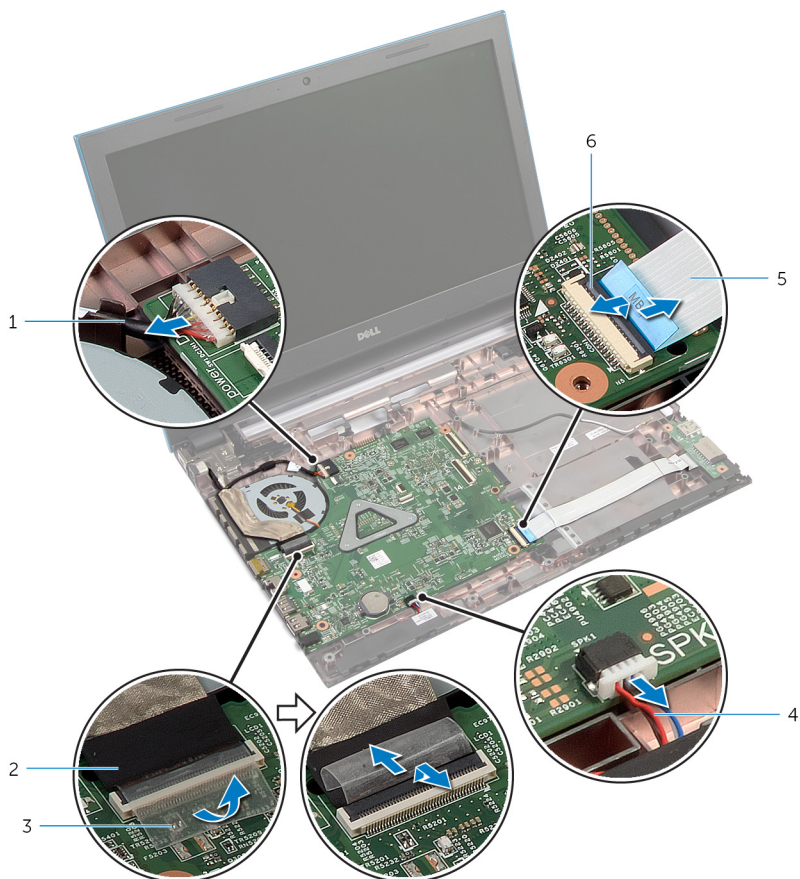

- | | | | |
|---|----------------------------------|---|--------------------|
| 1 | kábel portu napájacieho adaptéra | 2 | kábel displeja |
| 3 | páska | 4 | kábel reproduktora |
| 5 | kábel vstupno-výstupnej dosky | 6 | poistka konektora |

- 4** Odskrutkujte skrutky, ktoré držia systémovú dosku na základni počítača.

5 Vyberte systémovou dosku zo základne počítača.

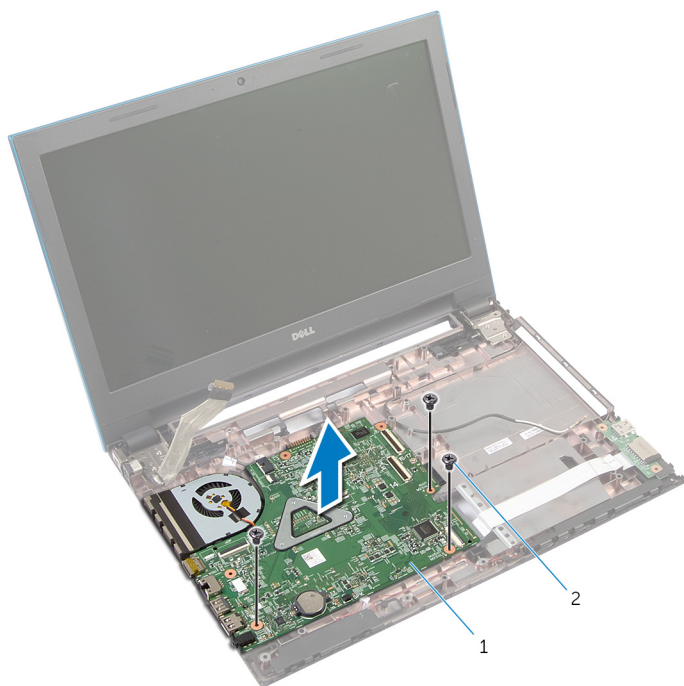



1 systémová doska

2 skrutky (3)

6 Postupujte podľa krokov 1 až 4 návodu „Demontáž [chladiča](#)“.

Spätná montáž systémovej dosky

 **VÝSTRAHA:** Pred prácou vnútri počítača si prečítajte bezpečnostné pokyny, ktoré ste dostali s vaším počítačom, a postupujte podľa pokynov v časti [Pred servisným úkonom v počítači](#). Po dokončení práce v počítači postupujte podľa pokynov v časti [Po dokončení práce v počítači](#). Ďalšie overené postupy týkajúce sa bezpečnosti nájdete na stránke so zákonnými požiadavkami na adrese dell.com/regulatory_compliance.

 **POZNÁMKA:** Servisný štítok počítača sa nachádza na systémovej doske. Servisný štítok musíte zadať v nastaveniach systému po výmene systémovej dosky.

Postup

- 1 Postupujte podľa krokov 1 až 4 návodu „Spätná montáž [chladiča](#)“.
- 2 Zarovnajte otvory skrutiek na systémovej doske s otvormi skrutiek na základni počítača.

 **VAROVANIE:** Uistite sa, že pod systémovou doskou nie sú žiadne káble.



- 3 Zaskrutkujte skrutky, ktoré upevňujú systémovú dosku k základni počítača.
- 4 Zapojte kábel napájacieho adaptéra a kábel reproduktora k systémovej doske.
- 5 Zasuňte kábel displeja a kábel vstupno-výstupnej dosky do konektorov na systémovej doske a zatlačením poistiek konektorov káble zaistíte.
- 6 Prilepte pásku, ktorá upevňuje kábel displeja k systémovej doske.

Dodatočné úkony

- 1 Nainštalujte späť [dosku s konektorom optickej jednotky](#).
- 2 Nainštalujte späť [dosku s konektorom batérie](#).
- 3 Postupujte podľa krokov 3 až 9 návodu „Spätná montáž [opierky dlaní](#)“.
- 4 Namontujte späť [klávesnicu](#).
- 5 Namontujte späť [kartu bezdrôtovej komunikácie](#).

- 6** Postupujte podľa krokov 4 až 5 návodu „Spätná montáž [optickej jednotky](#)“.
- 7** Postupujte podľa krokov 4 až 6 návodu „Spätná montáž [pevného disku](#)“.
- 8** Namontujte späť [pamäťový modul](#).
- 9** Namontujte späť [spodný kryt](#).
- 10** Namontujte späť [batériu](#).

Demontáž zostavy chladiča

-  **VÝSTRAHA:** Pred prácou vnútri počítača si prečítajte bezpečnostné pokyny, ktoré ste dostali s vaším počítačom, a postupujte podľa pokynov v časti [Pred servisným úkonom v počítači](#). Po dokončení práce v počítači postupujte podľa pokynov v časti [Po dokončení práce v počítači](#). Ďalšie overené postupy týkajúce sa bezpečnosti nájdete na stránke so zákonnými požiadavkami na adrese dell.com/regulatory_compliance.
-  **VÝSTRAHA:** Chladič sa môže počas normálnej prevádzky zahriať. Skôr, než sa chladiča dotknete, nechajte ho dostatočne dlho vychladnúť.
-  **VAROVANIE:** Ak chcete zaistiť maximálne chladenie procesora, nedotýkajte sa oblastí prenosu tepla na chladiči. Mastnota vašej pokožky môže obmedziť schopnosť prenosu tepla teplovodivou pastou.

Prípravné úkony

- 1 Demontujte [batériu](#).
- 2 Demontujte [spodný kryt](#).
- 3 Postupujte podľa krokov 1 až 3 návodu „Demontáž [pevného disku](#)“.
- 4 Postupujte podľa krokov 1 až 2 návodu „Demontáž [optickej jednotky](#)“.
- 5 Demontujte kartu [bezdrôtovej komunikácie](#).
- 6 Demontujte [klávesnicu](#).
- 7 Postupujte podľa krokov 1 až 7 návodu „Demontáž [opierky dlani](#)“.
- 8 Demontujte [dosku s konektorom batérie](#).
- 9 Demontujte [dosku s konektorom optickej jednotky](#).
- 10 Postupujte podľa krokov 1 až 5 návodu „Demontáž [systémovej dosky](#)“.

Postup

-  **POZNÁMKA:** Chladič vo vašom počítači môže vyzeráť odlišne v závislosti od vami objednanej konfigurácie.
- 1 Prevráťte systémovú dosku a položte ju na rovný a čistý povrch.
 - 2 Postupne (poradie je vyznačené na chladiči) povoľte skrutky so zapustenou hlavou, ktoré držia zostavu chladiča na systémovej doske.
 - 3 Odpojte kábel ventilátora od systémovej dosky.

4 Vyberte zostavu chladiča zo systémovej dosky.

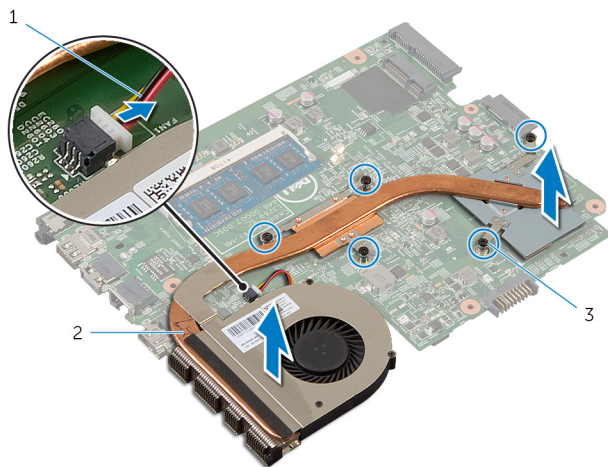

1 kábel ventilátora

2 zostava chladiča

3 skrutky so zapustenou
hlavou (5)

Spätná montáž zostavy chladiča

 **VÝSTRAHA:** Pred prácou vnútri počítača si prečítajte bezpečnostné pokyny, ktoré ste dostali s vaším počítačom, a postupujte podľa pokynov v časti [Pred servisným úkonom v počítači](#). Po dokončení práce v počítači postupujte podľa pokynov v časti [Po dokončení práce v počítači](#). Ďalšie overené postupy týkajúce sa bezpečnosti nájdete na stránke so zákonnými požiadavkami na adrese dell.com/regulatory_compliance.

 **VAROVANIE:** Nesprávne zarovnanie chladiča môže spôsobiť poškodenie systémovej dosky a procesora.

Postup

- 1 Zarovnajte otvory na skrutky na zostave chladiča s otvormi na skrutky na systémovej doske.
- 2 Postupne (poradie je vyznačené na chladiči) dotiahnite skrutky so zapustenou hlavou, ktoré držia zostavu chladiča na systémovej doske.
- 3 Pripojte kábel ventilátora k systémovej doske.
- 4 Obráťte systémovú dosku.

Dodatočné úkony

- 1 Postupujte podľa krokov 2 až 6 návodu „Spätná montáž [systémovej dosky](#)“.
- 2 Nainštalujte späť [dosku s konektorom batérie](#).
- 3 Nainštalujte späť [dosku s konektorom optickej jednotky](#).
- 4 Postupujte podľa krokov 3 až 9 návodu „Spätná montáž [opierky dlani](#)“.
- 5 Namontujte späť [klávesnicu](#).
- 6 Namontujte späť [kartu bezdrôtovej komunikácie](#).
- 7 Postupujte podľa krokov 4 až 5 návodu „Spätná montáž [optickej jednotky](#)“.
- 8 Postupujte podľa krokov 4 až 6 návodu „Spätná montáž [pevného disku](#)“.
- 9 Namontujte späť [spodný kryt](#).
- 10 Namontujte späť [batériu](#).

Demontáž zostavy displeja



VÝSTRAHA: Pred prácou vnútri počítača si prečítajte bezpečnostné pokyny, ktoré ste dostali s vaším počítačom, a postupujte podľa pokynov v časti [Pred servisným úkonom v počítači](#). Po dokončení práce v počítači postupujte podľa pokynov v časti [Po dokončení práce v počítači](#). Ďalšie overené postupy týkajúce sa bezpečnosti nájdete na stránke so zákonnými požiadavkami na adrese dell.com/regulatory_compliance.

Prípravné úkony

- 1 Demontujte [batériu](#).
- 2 Demontujte [spodný kryt](#).
- 3 Postupujte podľa krokov 1 až 3 návodu „Demontáž [pevného disku](#)“.
- 4 Postupujte podľa krokov 1 až 2 návodu „Demontáž [optickej jednotky](#)“.
- 5 Demontujte [klávesnicu](#).
- 6 Postupujte podľa krokov 1 až 7 návodu „Demontáž [opierky dlani](#)“.
- 7 Demontujte [port napájacieho adaptéra](#).

Postup

- 1 Zatvorte displej a prevrátte počítač.
- 2 Odpojte anténne káble od bezdrôtovej karty bezdrôtovej komunikácie.

- 3** Vyberte anténne káble z vodiacej úchytky na základni počítača.

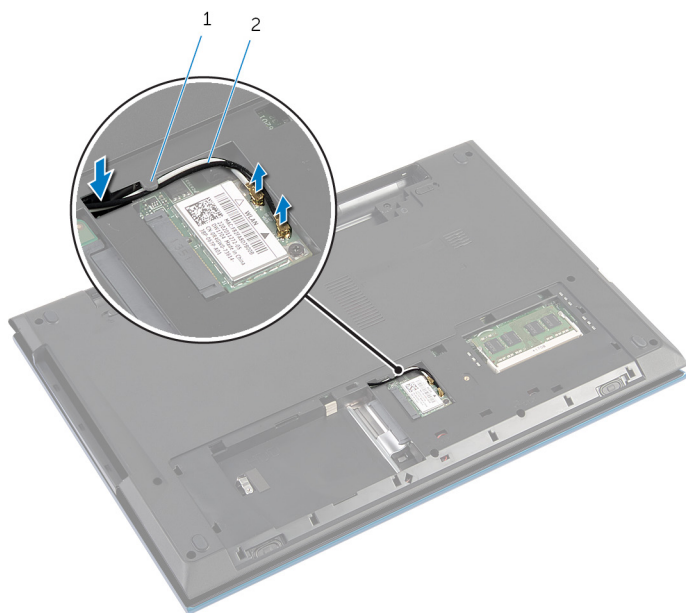

1 vodiaca úchytky

2 anténne káble (2)

- 4** Prevráťte počítač a displej otvorte tak, ako je to len možné.
5 Vytiahnite káble antény cez otvor na základni počítača.
6 Odlepte pásku, ktorá drží kábel displej na systémovej doske.

- 7 Zdvihnite západku konektora a odpojte kábel displeja od systémovej dosky.



- 1 kábel displeja
2 páska
3 poistka konektora

- 8 Odskrutkujte skrutky, ktoré držia závesy displeja na základni počítača.
9 Poznačte si smer vedenia anténnych káblov a vyťahnite kábel z vodiacich úchytkov na základni počítača.

- 10** Uvoľnite závesy displeja z úchytiak na základni počítača a vydvihnite zostavu displeja zo základne počítača.

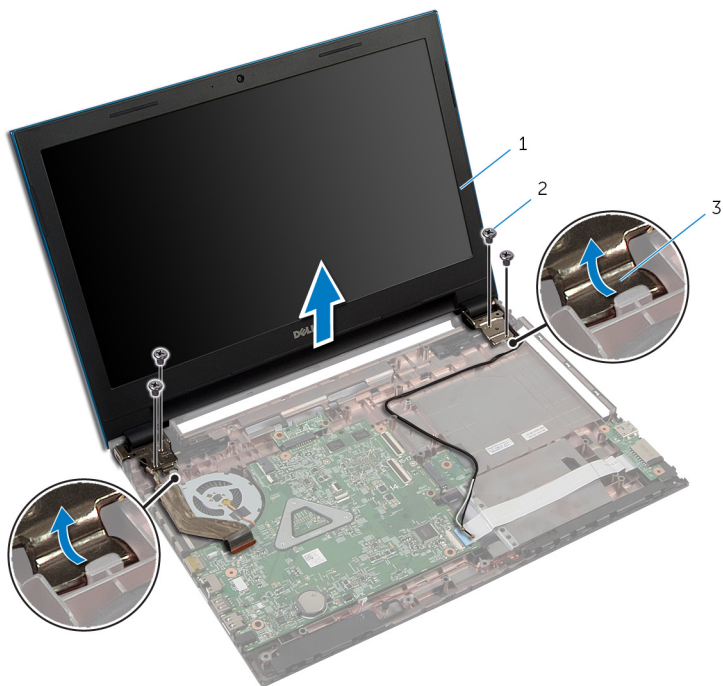

- 1 zostava displeja
3 závesy displeja (2)

- 2 skrutky (4)

Spätná montáž zostavy displeja

 **VÝSTRAHA:** Pred prácou vnútri počítača si prečítajte bezpečnostné pokyny, ktoré ste dostali s vaším počítačom, a postupujte podľa pokynov v časti [Pred servisným úkonom v počítači](#). Po dokončení práce v počítači postupujte podľa pokynov v časti [Po dokončení práce v počítači](#). Ďalšie overené postupy týkajúce sa bezpečnosti nájdete na stránke so zákonnými požiadavkami na adrese dell.com/regulatory_compliance.

Postup

- 1 Zasuňte pánty displeja pod zarážku na základni počítača a zarovnajte skrutkové otvory na pántoch displeja so skrutkovými otvormi na základni počítača.
- 2 Zaskrutkujte späť skrutky, ktoré držia pánty displeja na základni počítača.
- 3 Presuňte anténne káble cez vodiace úchytky na základni počítača.
- 4 Pripojte kábel displeja k systémovej doske.
- 5 Prilepte pásku, ktorá upevňuje kábel displeja k systémovej doske.
- 6 Zasuňte káble antény cez otvor na základni počítača.
- 7 Zatvorte displej a prevrátte počítač.
- 8 Presuňte anténne káble cez vodiacu úchytku na základni počítača.
- 9 Pripojte anténne káble ku karte bezdrôtovej komunikácie. Prečítajte si časť „Spätná montáž [karty bezdrôtovej komunikácie](#)“.
- 10 Prevrátte počítač a displej otvorte tak, ako je to len možné.

Dodatočné úkony

- 1 Namontujte späť [port napájacieho adaptéra](#).
- 2 Postupujte podľa krokov 3 až 9 návodu „Spätná montáž [opierky dlaní](#)“.
- 3 Namontujte späť [klávesnicu](#).
- 4 Postupujte podľa krokov 4 až 5 návodu „Spätná montáž [optickej jednotky](#)“.
- 5 Postupujte podľa krokov 4 až 6 návodu „Spätná montáž [pevného disku](#)“.
- 6 Namontujte späť [spodný kryt](#).
- 7 Namontujte späť [batériu](#).

Demontáž rámu displeja



VÝSTRAHA: Pred prácou vnútri počítača si prečítajte bezpečnostné pokyny, ktoré ste dostali s vaším počítačom, a postupujte podľa pokynov v časti [Pred servisným úkonom v počítači](#). Po dokončení práce v počítači postupujte podľa pokynov v časti [Po dokončení práce v počítači](#). Ďalšie overené postupy týkajúce sa bezpečnosti nájdete na stránke so zákonnými požiadavkami na adrese dell.com/regulatory_compliance.

Prípravné úkony



POZNÁMKA: Tieto pokyny sa vzťahujú len na laptopy s nedotykovou obrazovkou.

- 1 Demontujte [spodný kryt](#).
- 2 Demontujte [batériu](#).
- 3 Postupujte podľa krokov 1 až 3 návodu „Demontáž [pevného disku](#)“.
- 4 Postupujte podľa krokov 1 až 2 návodu „Demontáž [optickej jednotky](#)“.
- 5 Demontujte [klávesnicu](#).
- 6 Postupujte podľa krokov 1 až 7 návodu „Demontáž [opierky dlani](#)“.
- 7 Demontujte [port napájacieho adaptéra](#).
- 8 Demontujte [zostavu displeja](#).

Postup

Prstami opatrne vypáčte vnútorné okraje rámu displeja a vydvihnite rám displeja zo zostavy displeja.



1 rám displeja

Spätná montáž rámu displeja

 **VÝSTRAHA:** Pred prácou vnútri počítača si prečítajte bezpečnostné pokyny, ktoré ste dostali s vaším počítačom, a postupujte podľa pokynov v časti [Pred servisným úkonom v počítači](#). Po dokončení práce v počítači postupujte podľa pokynov v časti [Po dokončení práce v počítači](#). Ďalšie overené postupy týkajúce sa bezpečnosti nájdete na stránke so zákonnými požiadavkami na adrese dell.com/regulatory_compliance.

Postup

 **POZNÁMKA:** Tieto pokyny sa vzťahujú len na laptopy s nedotykovou obrazovkou.

Zarovnajte rám displeja so zadným krytom displeja a jemne zatlačte rám displeja na miesto.

Dodatočné úkony

- 1 Namontujte späť [montáž displeja](#).
- 2 Namontujte späť [port napájacieho adaptéra](#).
- 3 Postupujte podľa krokov 3 až 9 návodu „Spätná montáž [opierky dlaní](#)“.
- 4 Namontujte späť [klávesnicu](#).
- 5 Postupujte podľa krokov 4 až 5 návodu „Spätná montáž [optickej jednotky](#)“.
- 6 Postupujte podľa krokov 4 až 6 návodu „Spätná montáž [pevného disku](#)“.
- 7 Namontujte späť [spodný kryt](#).
- 8 Namontujte späť [batériu](#).

Demontáž panela displeja

 **VÝSTRAHA:** Pred prácou vnútri počítača si prečítajte bezpečnostné pokyny, ktoré ste dostali s vaším počítačom, a postupujte podľa pokynov v časti [Pred servisným úkonom v počítači](#). Po dokončení práce v počítači postupujte podľa pokynov v časti [Po dokončení práce v počítači](#). Ďalšie overené postupy týkajúce sa bezpečnosti nájdete na stránke so zákonnými požiadavkami na adrese dell.com/regulatory_compliance.

Prípravné úkony

 **POZNÁMKA:** Tieto pokyny sa vzťahujú len na laptopy s nedotykovou obrazovkou.

- 1 Demontujte [batériu](#).
- 2 Demontujte [spodný kryt](#).
- 3 Postupujte podľa krokov 1 až 3 návodu „Demontáž [pevného disku](#)“.
- 4 Postupujte podľa krokov 1 až 2 návodu „Demontáž [optickej jednotky](#)“.
- 5 Demontujte [klávesnicu](#).
- 6 Postupujte podľa krokov 1 až 7 návodu „Demontáž [opierky dlani](#)“.
- 7 Demontujte [port napájacieho adaptéra](#).
- 8 Demontujte [zostavu displeja](#).
- 9 Demontujte [rám displeja](#).

Postup

- 1 Odskrutkujte skrutky, ktorými je panel displeja pripevnený k zadnému krytu displeja.
- 2 Opatrne nadvihnite panel displeja, prevráťte ho a položte ho na plochý a čistý povrch.

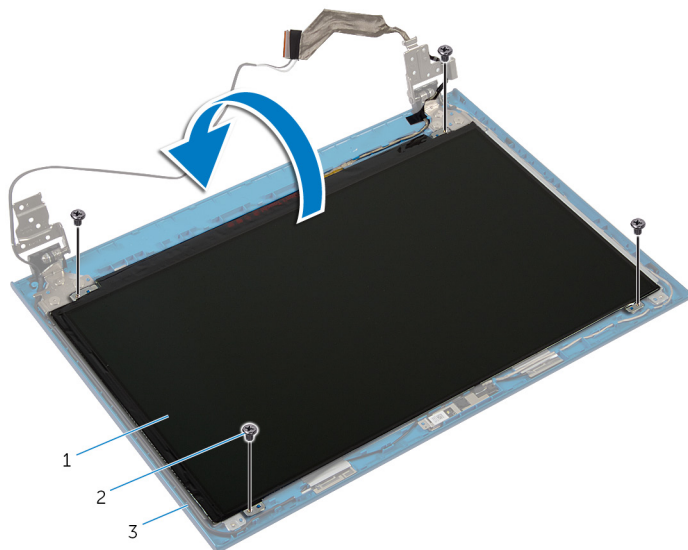

- | | | | |
|---|---------------------|---|-------------|
| 1 | panel displeja | 2 | skrutky (4) |
| 3 | zadný kryt displeja | | |

- 3 Odlepte pásku, ktorá drží kábel displeja k panelu displeja.

- 4 Zdvihnite západku konektora a odpojte kábel displeja od panela displeja.

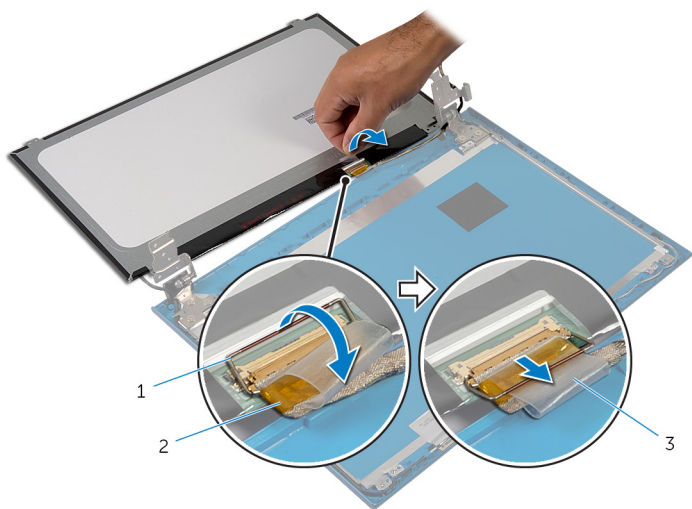

1 poistka konektora

2 kábel displeja

3 páska

Spätná montáž panela displeja

 **VÝSTRAHA:** Pred prácou vnútri počítača si prečítajte bezpečnostné pokyny, ktoré ste dostali s vaším počítačom, a postupujte podľa pokynov v časti [Pred servisným úkonom v počítači](#). Po dokončení práce v počítači postupujte podľa pokynov v časti [Po dokončení práce v počítači](#). Ďalšie overené postupy týkajúce sa bezpečnosti nájdete na stránke so zákonnými požiadavkami na adrese dell.com/regulatory_compliance.

Postup

 **POZNÁMKA:** Tieto pokyny sa vzťahujú len na laptopy s nedotykovou obrazovkou.

- 1 Zapojte kábel displeja do panela displeja a zatlačením na západku konektora zaistíte kábel.
- 2 Nalepte pásku na kábel displeja.
- 3 Opatrne umiestnite panel displeja na zadný kryt displeja.
- 4 Zarovnajte otvory pre skrutky na paneli displeja s otvormi na zadnom kryte displeja.
- 5 Zaskrutkujte skrutky, ktorými je panel displeja pripevnený k zadnému krytu displeja.

Dodatočné úkony

- 1 Namontujte späť [rám displeja](#).
- 2 Namontujte späť [montáž displeja](#).
- 3 Namontujte späť [port napájacieho adaptéra](#).
- 4 Postupujte podľa krokov 3 až 9 návodu „Spätná montáž [opierky dlani](#)“.
- 5 Namontujte späť [klávesnicu](#).
- 6 Postupujte podľa krokov 4 až 5 návodu „Spätná montáž [optickej jednotky](#)“.
- 7 Postupujte podľa krokov 4 až 6 návodu „Spätná montáž [pevného disku](#)“.
- 8 Namontujte späť [spodný kryt](#).
- 9 Namontujte späť [batériu](#).

Demontáž závesov displeja



VÝSTRAHA: Pred prácou vnútri počítača si prečítajte bezpečnostné pokyny, ktoré ste dostali s vaším počítačom, a postupujte podľa pokynov v časti [Pred servisným úkonom v počítači](#). Po dokončení práce v počítači postupujte podľa pokynov v časti [Po dokončení práce v počítači](#). Ďalšie overené postupy týkajúce sa bezpečnosti nájdete na stránke so zákonnými požiadavkami na adrese dell.com/regulatory_compliance.

Prípravné úkony



POZNÁMKA: Tieto pokyny sa vzťahujú len na laptopy s nedotykovou obrazovkou.

- 1 Demontujte [batériu](#).
- 2 Demontujte [spodný kryt](#).
- 3 Postupujte podľa krokov 1 až 3 návodu „Demontáž [pevného disku](#)“.
- 4 Postupujte podľa krokov 1 až 2 návodu „Demontáž [optickej jednotky](#)“.
- 5 Demontujte [klávesnicu](#).
- 6 Postupujte podľa krokov 1 až 7 návodu „Demontáž [opierky dlani](#)“.
- 7 Demontujte [port napájacieho adaptéra](#).
- 8 Demontujte [zostavu displeja](#).
- 9 Demontujte [rám displeja](#).

Postup

- 1 Odskrutkujte skrutky, ktorými sú závesy displeja pripevnené k zadnému krytu displeja.
- 2 Vyberte závesy displeja zo zadného krytu displeja.

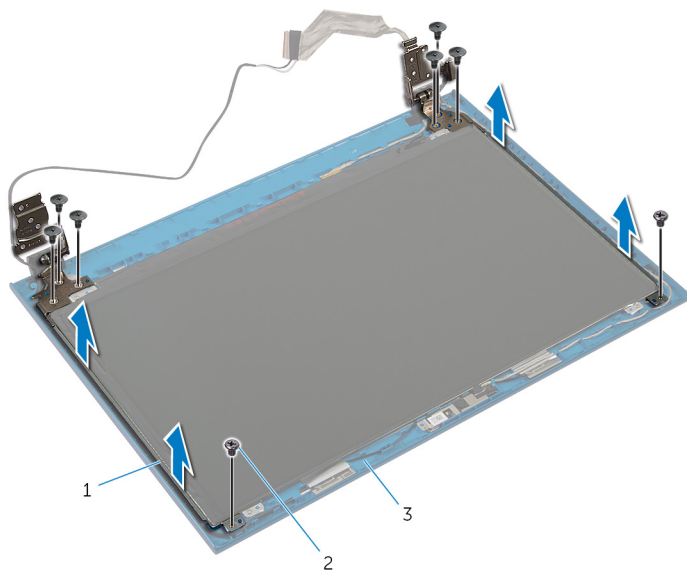

- 1 závesy displeja (2)
- 3 zadný kryt displeja

- 2 skrutky (8)

Spätná montáž závesov displeja

 **VÝSTRAHA:** Pred prácou vnútri počítača si prečítajte bezpečnostné pokyny, ktoré ste dostali s vaším počítačom, a postupujte podľa pokynov v časti [Pred servisným úkonom v počítači](#). Po dokončení práce v počítači postupujte podľa pokynov v časti [Po dokončení práce v počítači](#). Ďalšie overené postupy týkajúce sa bezpečnosti nájdete na stránke so zákonnými požiadavkami na adrese dell.com/regulatory_compliance.

Postup

 **POZNÁMKA:** Tieto pokyny sa vzťahujú len na laptopy s nedotykovou obrazovkou.

- 1 Zarovnajzte otvory pre skrutky na závesoch displeja s otvormi na zadnom kryte displeja.
- 2 Zaskrutkujte skrutky, ktorými sú závesy displeja pripevnené k zadnému krytu displeja.

Dodatočné úkony

- 1 Namontujte späť [rám displeja](#).
- 2 Namontujte späť [montáž displeja](#).
- 3 Namontujte späť [port napájacieho adaptéra](#).
- 4 Postupujte podľa krokov 3 až 9 návodu „Spätná montáž [opierky dlani](#)“.
- 5 Namontujte späť [klávesnicu](#).
- 6 Postupujte podľa krokov 4 až 5 návodu „Spätná montáž [optickej jednotky](#)“.
- 7 Postupujte podľa krokov 4 až 6 návodu „Spätná montáž [pevného disku](#)“.
- 8 Namontujte späť [spodný kryt](#).
- 9 Namontujte späť [batériu](#).

Demontáž kamery

 **VÝSTRAHA:** Pred prácou vnútri počítača si prečítajte bezpečnostné pokyny, ktoré ste dostali s vaším počítačom, a postupujte podľa pokynov v časti [Pred servisným úkonom v počítači](#). Po dokončení práce v počítači postupujte podľa pokynov v časti [Po dokončení práce v počítači](#). Ďalšie overené postupy týkajúce sa bezpečnosti nájdete na stránke so zákonnými požiadavkami na adrese dell.com/regulatory_compliance.

Prípravné úkony

 **POZNÁMKA:** Tieto pokyny sa vzťahujú len na laptopy s nedotykovou obrazovkou.

- 1 Demontujte [batériu](#).
- 2 Demontujte [spodný kryt](#).
- 3 Postupujte podľa krokov 1 až 3 návodu „Demontáž [pevného disku](#)“.
- 4 Postupujte podľa krokov 1 až 2 návodu „Demontáž [optickej jednotky](#)“.
- 5 Demontujte [klávesnicu](#).
- 6 Postupujte podľa krokov 1 až 3 návodu „Demontáž [opierky dlani](#)“.
- 7 Demontujte [port napájacieho adaptéra](#).
- 8 Demontujte [zostavu displeja](#).
- 9 Demontujte [rám displeja](#).

Postup

- 1 Opatrne vypáčte modul kamery zo zadného krytu displeja.
- 2 Šikmo nadvihnite modul kamery a vyberte ju spod zarážky na zadnom kryte displeja.

3 Odpojte kábel kamery od modulu kamery.

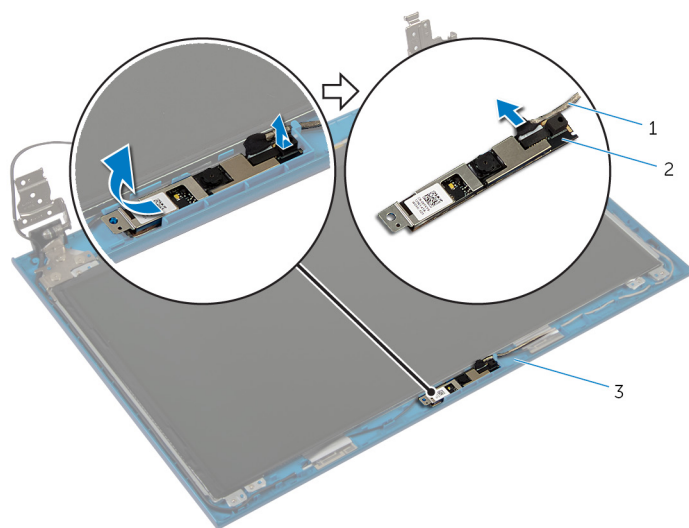

1 kábel kamery

2 modul kamery

3 zadný kryt displeja

Spätná montáž kamery

 **VÝSTRAHA:** Pred prácou vnútri počítača si prečítajte bezpečnostné pokyny, ktoré ste dostali s vaším počítačom, a postupujte podľa pokynov v časti [Pred servisným úkonom v počítači](#). Po dokončení práce v počítači postupujte podľa pokynov v časti [Po dokončení práce v počítači](#). Ďalšie overené postupy týkajúce sa bezpečnosti nájdete na stránke so zákonnými požiadavkami na adrese dell.com/regulatory_compliance.

Postup

 **POZNÁMKA:** Tieto pokyny sa vzťahujú len na laptopy s nedotykovou obrazovkou.

- 1 Pripojte kábel kamery k modulu kamery.
- 2 Zasuňte kameru pod západku na zadnom kryte displeja a prilepte modul kamery k zadnému krytu displeja.

Dodatočné úkony

- 1 Namontujte späť [rám displeja](#).
- 2 Namontujte späť [montáž displeja](#).
- 3 Namontujte späť [port napájacieho adaptéra](#).
- 4 Postupujte podľa krokov 3 až 9 návodu „Spätná montáž [opierky dlaní](#)“.
- 5 Namontujte späť [klávesnicu](#).
- 6 Postupujte podľa krokov 4 až 5 návodu „Spätná montáž [optickej jednotky](#)“.
- 7 Postupujte podľa krokov 4 až 6 návodu „Spätná montáž [pevného disku](#)“.
- 8 Namontujte späť [spodný kryt](#).
- 9 Namontujte späť [batériu](#).

Aktualizácia systému BIOS

Je možné, že budete musieť aktualizovať systém BIOS, keď bude aktualizácia k dispozícii alebo pri výmene systémovej dosky. Ak chcete aktualizovať systém BIOS:

- 1 Zapnite počítač.
- 2 Choďte na stránku **dell.com/support**.
- 3 Ak máte servisný štítok, zadajte servisný štítok svojho počítača a kliknite na tlačidlo **Submit** (Poslať).

Ak nemáte k dispozícii servisný štítok svojho počítača, kliknutím na položku **Detect My Product (Zistiť môj produkt)** umožníte automatické zistenie servisného štítku.





POZNÁMKA: Ak servisný štítok nie je možné zistiť automaticky, vyberte svoj výrobok z produktových kategórií.

- 4 Kliknite na prepojenie **Get Drivers and Downloads (Získať ovládače a stiahnuteľné súbory)**.
- 5 Kliknite na možnosť **View All Drivers (Zobraziť všetky ovládače)**.
- 6 V rozbaľovacom zozname **Operating System (Operačný systém)** vyberte operačný systém, ktorý je nainštalovaný vo vašom počítači.
- 7 Kliknite na položku **BIOS**.
- 8 Kliknutím na prepojenie **Download File (Prevziať súbor)** preberiete najnovší súbor systému BIOS.
- 9 Na nasledujúcej strane vyberte položku **Single-file download (Prevziať jeden súbor)** a kliknite na tlačidlo **Continue (Pokračovať)**.
- 10 Uložte súbor a po dokončení preberania prejdite do priečinka, do ktorého ste prevzali aktualizáciu súboru systému BIOS.
- 11 Dvakrát kliknite na ikonu aktualizácie súboru systému BIOS a postupujte podľa pokynov na obrazovke.

Získavanie pomoci a kontaktovanie spoločnosti Dell



Zdroje svojpomoci

Ďalšie informácie a pomoc k výrobkom a službám Dell môžete získať z týchto internetových zdrojov svojpomoci:

Informácie pre svojpomoc	Možnosti svojpomoci
Otvorenie Pomocníka systému Windows	Windows 8 – Otvorte klúčové tlačidlo Vyhľadávanie, do vyhľadávacieho poľa napíšte Pomoc a technická podpora a stlačte <Enter>. Windows 7 – Kliknite na položky Štart  → Pomoc a technická podpora .
Informácie o výrobkoch a službách Dell	Pozri dell.com
Informácie o odstraňovaní problémov, príručky používateľa, inštalačné pokyny, technické údaje výrobkov, blogy pre technickú pomoc, ovládače, aktualizácie softvéru a podobné	Pozri dell.com/support
Informácie o systéme Microsoft Windows 8	Pozri dell.com/windows8
Informácie o systéme Microsoft Windows 7	Kliknite na položky Štart  → Všetky programy → Dell Help Documentation
Zistíte viac o svojom operačnom systéme, nastavovaní a používaní svojho počítača, zálohovaní údajov, diagnostike a podobne.	Pozri <i>Me and My Dell</i> na stránke dell.com/support/manuals .

Kontaktovanie spoločnosti Dell

Kontakt na spoločnosť Dell v súvislosti s predajom, technickou podporou alebo službami zákazníkom nájdete na adrese **dell.com/contactdell**.

-  **POZNÁMKA:** Dostupnosť sa však odlišuje v závislosti od danej krajiny a produktu, a niektoré služby nemusia byť vo vašej krajine dostupné.
-  **POZNÁMKA:** Ak nemáte aktívne pripojenie na internet, kontaktné informácie nájdete vo faktúre, dodacom liste, účtenke alebo v produktovom katalógu spoločnosti Dell.